

CATALOGO SUI SISTEMI ANTINCENDIO

G-105-ITA aggiornato 04/2015



Victaulic®

FIL-PEMTO
UNI-THERM.
Informazioni
Componenti, Utensili
Gestione/Manutenzione del sistema
Divisione Idrotermica

**DOVE
INNOVAZIONE E
SOLUZIONI SONO
UNITE ASSIEME**



Fin dal primo brevetto datato 1919, Victaulic® ha saputo offrire soluzioni innovative per la connessione meccanica di tubi in grado di contribuire al successo dei clienti sparsi in tutto il mondo. Osservando da vicino la maggior parte degli impianti industriali e dei punti di riferimento più famosi a livello mondiale, è possibile trovare i prodotti Victaulic in azione per rendere possibili innovazioni dal design audace, accelerare i tempi di realizzazione, consentire movimenti sismici imprevedibili e preparare le basi per la scalabilità.

Attualmente Victaulic assiste i propri clienti attraverso filiali e stabilimenti produttivi dislocati nel mondo, inclusa la nostra sede principale mondiale di Easton, in Pennsylvania, negli Stati Uniti. La nostra presenza internazionale ci consente di servire i clienti di tutto il mondo con rapidità ed efficienza.

Forte della sua posizione di leader mondiale nella produzione di sistemi per la giunzione meccanica delle tubazioni scanalate, Victaulic si è contraddistinta per la fornitura di soluzioni innovative globali destinate ai settori più svariati, tra cui quelli relativi a protezione antincendio, sistemi per impianti, acqua potabile e acque di rifiuto, edilizia industriale, industria navale, attività minerarie, petrolio, gas e prodotti chimici, produzione di energia e pezzi fusi su misura.

Dall'ideazione alla messa in funzione, Victaulic fornisce le tecnologie e i servizi necessari per rendere più semplice il progetto successivo.

SOMMARIO

- 1 Sistemi di raccordo per sprinkler VicFlex™
- 9 Giunti
- 17 Raccordi
- 19 Sistemi per foro da taglio
- 21 Valvole e accessori
- 29 Dispositivi e accessori
- 41 Sprinkler automatici
- 55 Victaulic Vortex™
- 57 Sistemi speciali
- 61 Strumenti di preparazione dei tubi
- 77 Dati di progetto
- 81 Indice

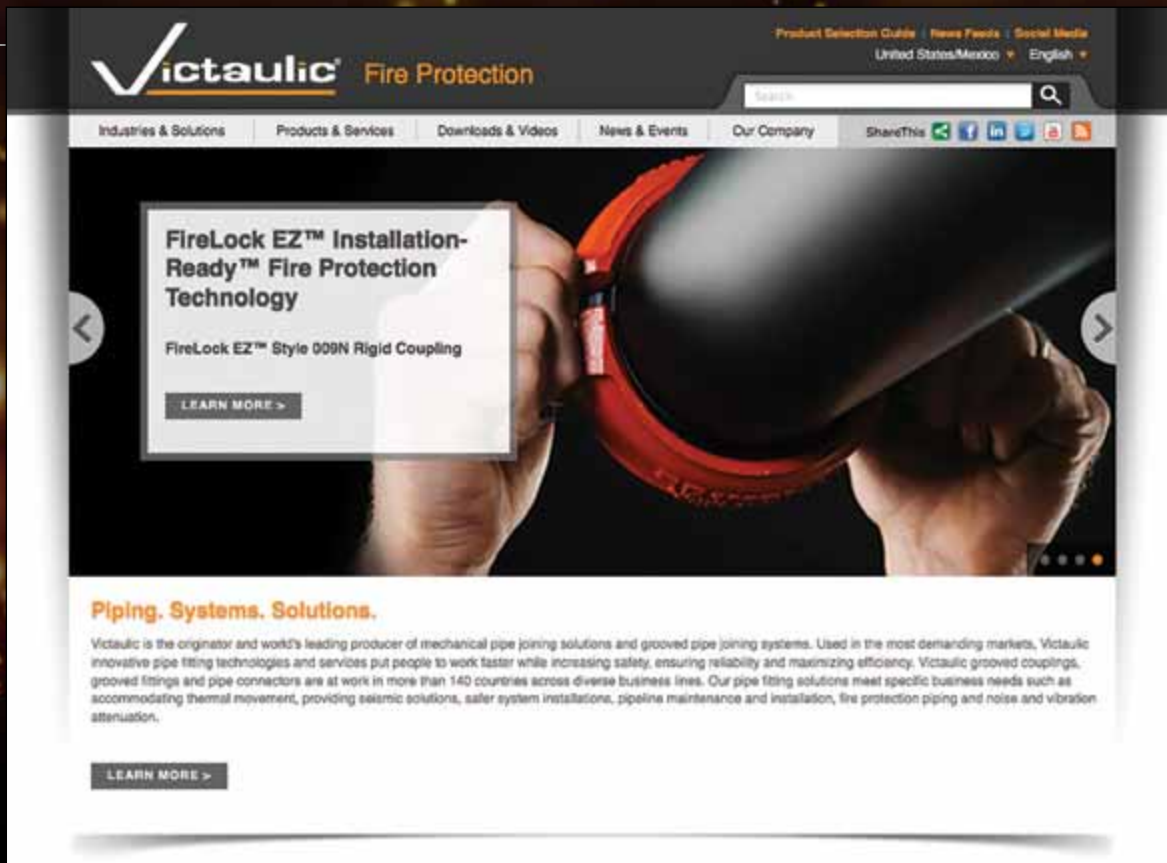

PRESENTAZIONE

VICTAULIC FIRE.COM

LA RISORSA N. 1 PER LA PROTEZIONE ANTINCENDIO UNIVERSALE

- Trova i contenuti con **meno clic** – Focus al 100% sul settore antincendio
- Nuove funzioni di **megamenu** e **ricerca per attributi** per il settore antincendio
- **Semplice, chiara, definita**: gamma antincendio Victaulic®

FORMAZIONE CONTINUA

Victaulic® offre attualmente una vasta gamma di corsi di formazione continua. Dai seminari di un'ora agli eventi che interessano l'intera giornata, tali opportunità sono volte alla formazione nell'ambito dei principali concept del settore e delle soluzioni Victaulic. I corsi sono pensati per proprietari, ingegneri, appaltatori, ispettori e qualsiasi altro soggetto desideri approfondire le proprie conoscenze sui prodotti Victaulic e sul settore che ruota attorno al mercato della giunzione meccanica delle tubazioni scanalate.

Per ulteriori informazioni sui corsi di formazione continua Victaulic o per programmare un percorso formativo personalizzato, contattare il proprio rappresentante commerciale di zona o scrivere un'e-mail all'indirizzo:

VictaulicUniversity@victaulic.com



UNIVERSITY

CONSTRUCTION PIPING SERVICES



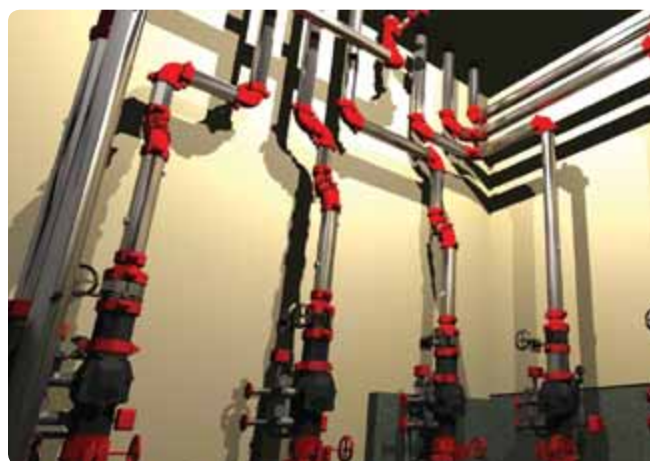















Disegno, coordinamento BIM e soluzioni software per il settore antincendio. Victaulicfire.com/CAD vi offre un'ampia libreria di file e di prodotti software CAD, creati nella piattaforma nativa del vostro software.



Sistemi di raccordo per sprinkler VicFlex™

Victaulic® offre un portafoglio completo di sistemi di raccordo per sprinkler *VicFlex*, interamente progettati e realizzati da Victaulic per prestazioni e installazioni uniformi. I sistemi di raccordo per sprinkler *VicFlex* garantiscono la massima affidabilità offrendo una resistenza allo strozzamento pari al 100% e le curvature più strette sul mercato. Fino a 10 volte più rapido rispetto al tubo nero filettato, *VicFlex* elimina la confusione di attrezzi necessari per il taglio e la produzione di bracci flessibili per sprinkler su misura. Il sistema *VicFlex* presenta staffe, manichette e raccordi per un'ampia varietà di applicazioni per impianti sprinkler inclusi: soffitti sospesi per ambienti commerciali, soffitti a secco/ in stucco con intelaiatura in legno o metallo ad uso commerciale, spazi istituzionali con pareti in blocchi, ambienti di camere bianche o sistemi di condotti industriali.



Manichette	pagina	Staffe (sistemi speciali)	pagina
 Manichetta intrecciata <i>VicFlex</i> (serie AH2)	2	 <i>VicFlex</i> per montaggio a superficie (tipo AB3)	6
 Manichetta intrecciata ad alta pressione <i>VicFlex</i> (serie AH2-300)	2	 <i>VicFlex</i> per celle frigorifere (tipo AB6)	6
 Manichetta intrecciata <i>VicFlex</i> (serie AH1)	2	 <i>VicFlex</i> per condotti (tipo AQD)	7
 Manichetta intrecciata <i>VicFlex</i> (serie AH4)	3	 <i>VicFlex</i> per camere bianche (tipo AQC)	7
 Manichetta corrugata <i>VicFlex</i> (serie AH5)	3		
		Accessori	pagina
		 Nippli e gomiti di riduzione <i>VicFlex</i>	7
Staffe (soffitti ad uso commerciale)	pagina		
 Staffa <i>VicFlex</i> (tipo AB1)	3		
 Staffa <i>VicFlex</i> (tipo AB2)	4		
 Staffa <i>VicFlex</i> (tipo AB7)	4		
 Staffa <i>VicFlex</i> (tipo AB7 regolabile)	4		
 Staffa <i>VicFlex</i> (tipo AB4)	5		
 Staffa <i>VicFlex</i> (tipo AB9)	5		
 Staffa <i>VicFlex</i> (tipo AB8)	5		
 Staffa <i>VicFlex</i> (tipo AB10)	6		

Sistemi di raccordo per sprinkler VicFlex™



Approvazioni/Certificazioni:



Manichetta intrecciata VicFlex™

SERIE AH2

Per informazioni complete, [scaricare la richiesta 10.85](#)

- Curvatures più strette disponibili; progettazione e realizzazione 100% Victaulic®
- Sistema fino a 10 volte più rapido rispetto al tubo nero filettato; resistenza allo strozzamento del 100%
- Raggio minimo di curvatura: cULus – 2" | 51 mm, FM – 7" | 178 mm, VdS – 3" | 76,3 mm
- Dimensioni 31–72" | 790–1830 mm
- Pressioni fino a 232 psi | 1600 kPa | 16 bar



Approvazioni/Certificazioni:



Manichetta intrecciata ad alta pressione VicFlex™

SERIE AH2-300

Per informazioni complete, [scaricare la richiesta 10.84](#)

- Manichetta ad alta pressione; progettazione e realizzazione 100% Victaulic
- Sistema fino a 10 volte più rapido rispetto al tubo nero filettato; resistenza allo strozzamento del 100%
- Raggio minimo di curvatura: FM – 7" | 178 mm
- Dimensioni 31–72" | 790–1830 mm
- Pressioni fino a 300 psi | 2068 kPa | 21 bar



Approvazioni/Certificazioni:



Manichetta intrecciata VicFlex™

SERIE AH1

Per informazioni complete, [scaricare la richiesta 10.85](#)

- Manichetta in acciaio inossidabile flessibile, per l'uso in installazioni sospese o soffitti in stucco
- Sistema fino a 10 volte più rapido rispetto al tubo nero filettato; resistenza allo strozzamento del 100%
- Raggio minimo di curvatura: cULus – 3" | 76 mm, FM – 7" | 178 mm, VdS – 3" | 76 mm
- Dimensioni 31–72" | 790–1830 mm
- Pressioni fino a 232 psi | 1600 kPa | 16 bar

Sistemi di raccordo per sprinkler VicFlex™



Approvazioni/Certificazioni:



Manichetta intrecciata VicFlex™

SERIE AH4

Per informazioni complete, [scaricare la richiesta 10.85](#)

- Manichetta in acciaio inossidabile flessibile, per l'uso in installazioni sospese o soffitti in stucco
- Sistema fino a 10 volte più rapido rispetto al tubo nero filettato; elimina la confusione di attrezzi necessari per il taglio
- Raggio minimo di curvatura: FM – 7" | 178 mm, VdS – 3" | 76,3 mm
- Dimensioni 31–72" | 790–1830 mm
- Pressioni fino a 232 psi | 1600 kPa | 16 bar



Approvazioni/Certificazioni:



Manichetta corrugata VicFlex™

SERIE AH5

Per informazioni complete, [scaricare la richiesta 10.89](#)

- Manichetta in acciaio inossidabile flessibile per installazioni sospese
- Sistema fino a 10 volte più rapido rispetto al tubo nero filettato; elimina la confusione di attrezzi necessari per il taglio
- Raggio minimo di curvatura: cULus – 4" | 102 mm
- Dimensioni 24–72" | 610–1830 mm
- Pressioni fino a 175 psi | 1207 kPa | 12 bar

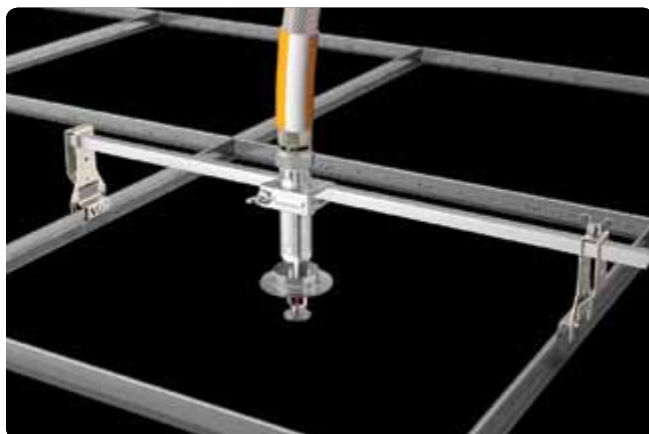

Staffa VicFlex™ con possibilità di installazione su pannello e al centro del pannello

TIPO AB1

Per informazioni complete, [scaricare le richieste 10.84 e 10.85](#)

- Staffa in pezzo singolo per installazioni sospese o soffitti in stucco
- Consente l'installazione prima del controsoffitto ed elimina la confusione di attrezzi necessari per il taglio
- Dimensioni 24" | 610 mm e 48" | 1219 mm

Approvazioni/Certificazioni:



Sistemi di raccordo per sprinkler VicFlex™

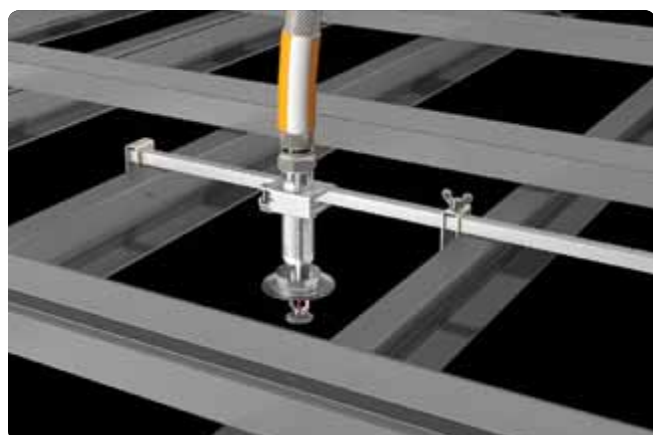

Approvazioni/Certificazioni:



Staffa VicFlex™ con staffa centrale di allineamento verticale

TIPO AB2

Per informazioni complete, [scaricare le richieste 10.84 e 10.85](#)

- Staffa in pezzo singolo per installazioni sospese o soffitti in stucco
- Consente l'installazione prima del controsoffitto ed elimina la confusione di attrezzi necessari per il taglio
- La staffa centrale con regolazione dell'altezza nel locale consente la regolazione verticale senza danneggiare la superficie del soffitto
- Dimensioni 27 ½" | 700mm e 55" | 1400mm



Approvazioni/Certificazioni:

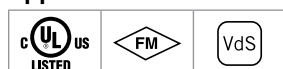

Staffa VicFlex™

TIPO AB7

Per informazioni complete, [scaricare le richieste 10.84, 10.85 e 10.89](#)

- Staffa in pezzo singolo per installazioni sospese o soffitti in stucco
- Sistema fino a 10 volte più rapido rispetto al tubo nero filettato; elimina la confusione di attrezzi necessari per il taglio
- Dimensioni 24" | 610mm e 48" | 1219mm



Approvazioni/Certificazioni:



Staffa VicFlex™

TIPO AB7 REGOLABILE

Per informazioni complete, [scaricare le richieste 10.84, 10.85 e 10.89](#)

- Staffa in pezzo singolo per installazioni sospese o soffitti in stucco
- Sistema fino a 10 volte più rapido rispetto al tubo nero filettato; elimina la confusione di attrezzi necessari per il taglio
- Dimensioni 27 ½" | 700mm e 55" | 1400mm

Sistemi di raccordo per sprinkler VicFlex™



Approvazioni/Certificazioni:



Staffa VicFlex™ per canalina svasata con staffa centrale regolabile dal basso

TIPO AB4

Per informazioni complete, [scaricare le richieste 10.84 e 10.85](#)

- Staffa in pezzo singolo per soffitti in stucco con sistema profilati a canalina svasata
- Sistema fino a 10 volte più rapido rispetto al tubo nero filettato; elimina la confusione di attrezzi necessari per il taglio
- La staffa centrale con regolazione dell'altezza nel locale consente la regolazione verticale senza danneggiare la superficie del soffitto
- Dimensioni 27 ½" | 700mm e 55" | 1400mm



Approvazioni/Certificazioni:



Staffa VicFlex™ per canalina svasata

TIPO AB9

Per informazioni complete, [scaricare le richieste 10.84 e 10.85](#)

- Staffa in pezzo singolo per soffitti in stucco con sistema profilati a canalina svasata
- Sistema fino a 10 volte più rapido rispetto al tubo nero filettato; elimina la confusione di attrezzi necessari per il taglio
- Dimensioni 24" | 610mm e 48" | 1219mm

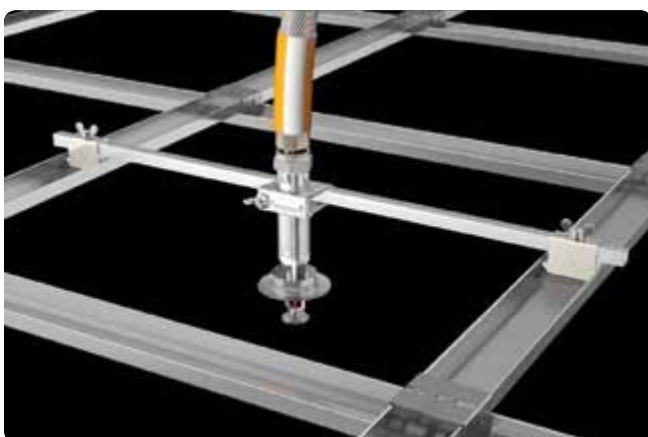

Approvazioni/Certificazioni:



Staffa VicFlex™ per profilo CD

TIPO AB8

Per informazioni complete, [scaricare la richiesta 10.85](#)

- Staffa in pezzo singolo per soffitti in stucco
- Sistema fino a 10 volte più rapido rispetto al tubo nero filettato; elimina la confusione di attrezzi necessari per il taglio
- Dimensioni 27 ½" | 700mm e 55" | 1400mm

Sistemi di raccordo per sprinkler VicFlex™



Staffa VicFlex™ per Armstrong™ TechZone™

TIPO AB10

Per informazioni complete, [scaricare le richieste 10.84 e 10.85](#)

- Staffa in pezzo singolo per soffitti Armstrong™ TechZone™
- Elimina la confusione di attrezzi necessari per il taglio
- Dimensioni 6" | 150 mm

Approvazioni/Certificazioni:



VicFlex™ per montaggio a superficie

TIPO AB3

Per informazioni complete, [scaricare la richiesta 10.88](#)

- Staffa in pezzo singolo per applicazioni istituzionali
- Sistema fino a 10 volte più rapido rispetto al tubo nero filettato; elimina la confusione di attrezzi necessari per il taglio
- Nippli di riduzione dimensioni 5.75" | 140 mm, 9.0" | 230 mm e 13" | 330 mm

Approvazioni/Certificazioni:

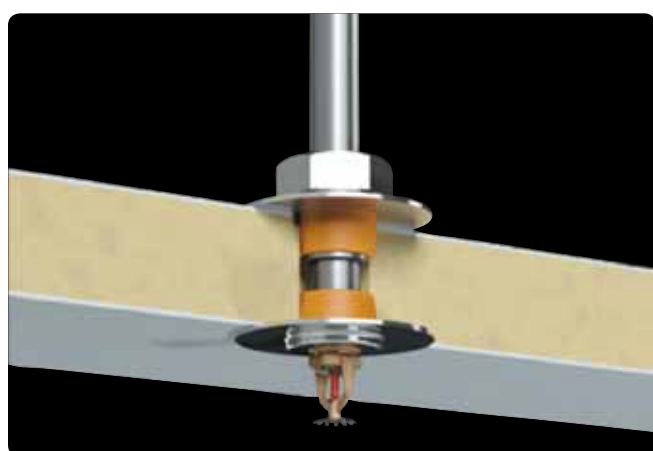

VicFlex™ per celle frigorifere

TIPO AB6

Per informazioni complete, [scaricare la richiesta 10.90](#)

- Componenti di assemblaggio: dry sprinkler V36, manichetta intrecciata serie AH2, gruppo staffa
- Applicazioni in celle frigorifere; elimina la condensa e ostacola il movimento del differenziale
- Sistema fino a 4 volte più rapido rispetto al tubo nero filettato; elimina la confusione di attrezzi necessari per il taglio e tenute in schiuma
- Dimensioni 31–72" | 790–1830 mm

Approvazioni/Certificazioni:



Sistemi di raccordo per sprinkler VicFlex™



Approvazioni/Certificazioni:



VicFlex™ per condotti

SERIE AQD

Per informazioni complete, [scaricare la richiesta 10.87](#)

- Applicazioni in condotti di plastica rinforzati in fibra di vetro
- Montaggio su basi quadrate o rotonde
- Raggio minimo di curvatura: FM – 6" | 150 mm
- Dimensioni 24–72" | 610–1830 mm
- Pressioni fino a 175 psi | 1207 kPa | 12 bar



Approvazioni/Certificazioni:



VicFlex™ per camere bianche

SERIE AQC

Per informazioni complete, [scaricare la richiesta 10.86](#)

- Applicazioni in camere bianche
- Raggio minimo di curvatura: FM–6" | 150 mm
- Dimensioni 24–72" | 610–1830 mm
- Pressioni fino a 175 psi | 1207 kPa | 12 bar



Approvazioni/Certificazioni:



Nippli e gomiti di riduzione VicFlex™

Per informazioni complete, [scaricare le richieste 10.84, 10.85, 10.88 e 10.89](#)

- Nippli di riduzione dimensioni 5.75" | 140 mm, 9.0" | 230 mm e 13" | 330 mm
- Gomiti di riduzione a 90° dimensioni 4.8" | 123 mm e 6.3" | 161 mm

Giunti



Victaulic®, creatrice e innovatrice della tecnologia dei giunti scanalati, produce una vasta gamma di giunti di varie dimensioni e sistemi per reti di tubazioni antincendio. Al 1952 risale il primo giunto certificato UL realizzato da Victaulic, un patrimonio che l'azienda continua a sviluppare attraverso la fornitura di prodotti in grado di facilitare le installazioni rapide e uniformi. Grazie alle tecnologie FireLock EZ™ Installation-Ready™, tra i principali elementi nel processo di sviluppo del prodotto, non è più necessario smontare e rimontare i componenti durante l'installazione.







Giuntipagina

	Giunto rigido <i>FireLock EZ</i> (tipo 009N)	11
	Giunto rigido <i>FireLock™</i> (tipo 005)	11
	Giunto rigido <i>Zero-Flex™</i> (tipo 07)	11
	Giunto rigido <i>QuickVic™</i> (tipo 107)	12
	Giunto flessibile standard (tipo 77)	12
	Giunto flessibile <i>QuickVic</i> (tipo 177N)	12
	Giunto flessibile (tipo 75)	13
	Giunto di riduzione (tipo 750)	13
	Giunto flessibile <i>AGS</i> (tipo W77)	13
	Giunto rigido per acciaio inossidabile 316 (tipo 489)	14
	Giunto con derivazione (tipo 72)	14
	Giunto rigido ad alta pressione (tipo HP-70)	14
	Giunto <i>Vic-Boltless</i> e utensile (tipi 791 e 792)	15

Adattatori

	pagina
 Adattatore di flangia <i>FireLock</i> (tipo 744)	15
 Adattatore <i>Vic-Flange</i> (tipo 741)	15
 Adattatore <i>Vic-Flange</i> (tipo 743)	16

Giunti

Tipi di guarnizione	Tipo 009N	Tipo 005	Tipo 07	Tipo 107	Tipo 77	Tipo 177	Tipo 75	Tipo 750	Tipo W77	Tipo 489	Tipo 72†	Tipo HP-70	Tipo 791
Standard 		•	•		•		•				•	•	•
Riduzione 								•					
FlushSeal™ 		•	•		•		•		•				•
Installation-Ready™ 	•			•		•							

† Guarnizione separata progettata appositamente per giunti con derivazione.

FireLock EZ™ tipo 009N

Installation-Ready significa rapidità, affidabilità e massima produttività

Migliorato:

- Sforzo di installazione ridotto del 50%
- Durata della batteria incrementata del 100%

Continua:

- Installazione rapida e sempre uguale
- Facile verifica visiva

È semplicissimo:

- Assenza di pezzi sfusi che possono cadere o provocare lesioni
- Spedito sul luogo di lavoro già pronto per l'installazione
- 1 ¼–8" | 32–200 mm
- Pressioni fino a 365 psi | 2517 kPa | 25 bar



Giunti

INSTALLATION-
READY

Giunto rigido Firelock EZ™

TIPO 009N

Per informazioni complete, [scaricare la richiesta 10.64](#)

- La battuta del bullone angolare conferisce rigidità
- Dimensioni 1 ¼–8" | 32–200 mm
- Pressioni fino a 365 psi | 2517 kPa | 25 bar
- Per le opzioni di rivestimento, scaricare la richiesta del prodotto

Approvazioni/Certificazioni:



Giunto rigido Firelock™

TIPO 005

Per informazioni complete, [scaricare la richiesta 10.02](#)

- La battuta del bullone angolare conferisce rigidità
- Dimensioni 1 ¼–8" | 32–200 mm
- Pressioni fino a 350 psi | 2413 kPa | 24 bar
- Per le opzioni di rivestimento, scaricare la richiesta del prodotto

Approvazioni/Certificazioni:



Giunto rigido Zero-Flex™

TIPO 07

Per informazioni complete, [scaricare la richiesta 06.02](#)

- La battuta del bullone angolare conferisce rigidità
- Dimensioni 1–12" | 25–300 mm
- Pressioni fino a 500 psi | 3447 kPa | 34 bar
- Per le opzioni di rivestimento, scaricare la richiesta del prodotto

Approvazioni/Certificazioni:

Per informazioni complete, [scaricare la pubblicazione 10.01](#)

Giunti



Giunto rigido QuickVic™

TIPO 107

Per informazioni complete, [scaricare la richiesta 06.21](#)

- La battuta del bullone angolare conferisce rigidità
- Dimensioni 2–12" | 50–300 mm
- Pressioni fino a 400 psi | 2758 kPa | 28 bar
- Per le opzioni di rivestimento, scaricare la richiesta del prodotto

Approvazioni/Certificazioni:

Per informazioni complete, [scaricare la pubblicazione 10.01](#)

Giunto flessibile

TIPO 77

Per informazioni complete, [scaricare la richiesta 06.04](#)

- Struttura dell'alloggiamento a nervature incrociate
- Dimensioni ¾–24" | 20–600 mm
- Pressioni fino a 500 psi | 3447 kPa | 34 bar
- Per le opzioni di rivestimento, scaricare la richiesta del prodotto

Approvazioni/Certificazioni:

Per informazioni complete, [scaricare la pubblicazione 10.01](#)

Giunto flessibile QuickVic™

TIPO 177N

Per informazioni complete, [scaricare la richiesta 06.24](#)

- Dimensioni 2–6" | 50–150 mm
- Pressioni fino a 840 psi | 5792 kPa | 58 bar
- Per le opzioni di rivestimento, scaricare la richiesta del prodotto

Approvazioni/Certificazioni:

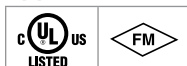
Per informazioni complete, [scaricare la pubblicazione 10.01](#)

Giunti



Approvazioni/Certificazioni:



Per informazioni complete, [scaricare la pubblicazione 10.01](#)

Giunto flessibile

TIPO 75

Per informazioni complete, [scaricare la richiesta 06.05](#)

- Giunto leggero per pressioni moderate
- Dimensioni 1–8" | 25–200 mm
- Pressioni fino a 500 psi | 3447 kPa | 34 bar
- Per le opzioni di rivestimento, scaricare la richiesta del prodotto



Approvazioni/Certificazioni:



Per informazioni complete, [scaricare la pubblicazione 10.01](#)

Giunto di riduzione

TIPO 750

Per informazioni complete, [scaricare la richiesta 06.08](#)

- Sostituisce due giunti e un raccordo di riduzione
- Dimensioni 2–10" | 50–275 mm
- Pressioni fino a 360 psi | 2482 kPa | 25 bar
- Per le opzioni di rivestimento, scaricare la richiesta del prodotto



Approvazioni/Certificazioni:



Per informazioni complete, [scaricare la pubblicazione 10.01](#)

Giunto AGS flessibile

TIPO W77

Per informazioni complete, [scaricare la richiesta 20.03](#)

- L'esclusiva sagoma cuneiforme aumenta la separazione consentita all'estremità del tubo
- Dimensioni 14–24" | 350–600 mm
- Pressioni fino a 350 psi | 2413 kPa | 24 bar
- Per le opzioni di rivestimento, scaricare la richiesta del prodotto



Giunto rigido per acciaio inossidabile 316

TIPO 489

Per informazioni complete, [scaricare la richiesta 17.25](#)

- Riduce enormemente il movimento lineare e angolare ed è utile per le connessioni delle valvole in cui è richiesta rigidità
- Dimensioni 1 ½–12" | 40–300 mm
- Pressioni fino a 600 psi | 4137 kPa | 41 bar

Approvazioni/Certificazioni:



Per informazioni complete, [scaricare la pubblicazione 10.01](#)



Giunto con derivazione

TIPO 72

Per informazioni complete, [scaricare la richiesta 06.10](#)

- Giunto con riduzione integrata in uscita
- Dimensioni 1 ½–6" | 40–150 mm
- Pressioni fino a 500 psi | 3447 kPa | 34 bar
- Per le opzioni di rivestimento, scaricare la richiesta del prodotto

Approvazioni/Certificazioni:



Per informazioni complete, [scaricare la pubblicazione 10.01](#)

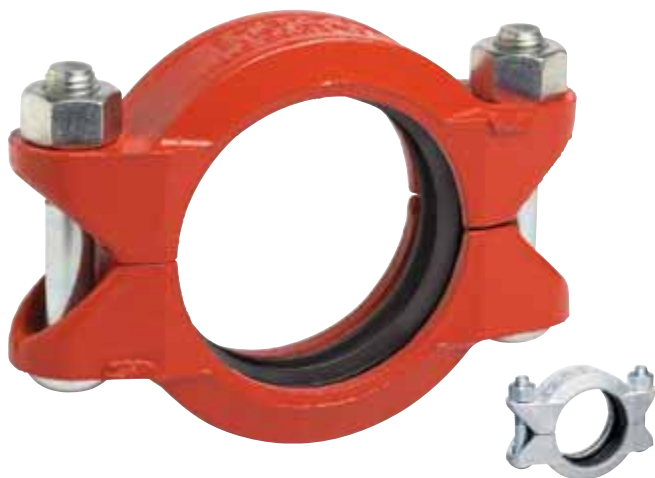

Giunto rigido ad alta pressione

TIPO HP-70

Per informazioni complete, [scaricare la richiesta 06.12](#)

- Alloggiamento pesante per servizi ad alta pressione
- Dimensioni 2–16" | 50–400 mm
- Pressioni fino a 750 psi | 5171 kPa | 52 bar
- Per le opzioni di rivestimento, scaricare la richiesta del prodotto

Approvazioni/Certificazioni:

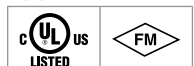

Per informazioni complete, [scaricare la pubblicazione 10.01](#)

Giunti



Approvazioni/Certificazioni:



Per informazioni complete, [scaricare la pubblicazione 10.01](#)

Giunto *Vic-Boltless* e utensile

TIPI 791 E 792

Per informazioni complete, [scaricare la richiesta 06.11](#)

- Giunto a profilo ribassato sicuro, a prova di manomissione
- Dimensioni 2–8" | 50–200 mm
- Pressioni fino a 350 psi | 2413 kPa | 24 bar
- Per le opzioni di rivestimento, scaricare la richiesta del prodotto



Approvazioni/Certificazioni:

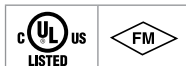

Adattatore di flangia *FireLock*™

TIPO 744

Per informazioni complete, [scaricare la richiesta 10.04](#)

- Flange classe ANSI 125 e 150
- Dimensioni 2–8" | 50–200 mm
- Pressioni fino a 175 psi | 1207 kPa | 12 bar
- Per le opzioni di rivestimento, scaricare la richiesta del prodotto
- Non disponibile in Europa



Approvazioni/Certificazioni:



Per informazioni complete, [scaricare la pubblicazione 10.01](#)

Adattatore *Vic-Flange*

TIPO 741

Per informazioni complete, [scaricare la richiesta 06.06](#)

- Flange classe ANSI 125 e 150
- Dimensioni 2–24" | 50–600 mm
- Pressioni fino a 290 psi | 1999 kPa | 20 bar
- Per le opzioni di rivestimento, scaricare la richiesta del prodotto



Adattatore *Vic-Flange*

TIPO 743

Per informazioni complete, [scaricare la richiesta 06.06](#)

- Flange classe ANSI 300
- Dimensioni 2–12" | 50–300 mm
- Pressioni fino a 500 psi | 3447 kPa | 34 bar
- Per le opzioni di rivestimento, scaricare la richiesta del prodotto
- Non disponibile in Europa

Approvazioni/Certificazioni:









Per informazioni complete, [scaricare la pubblicazione 10.01](#)

Raccordi





Tee e gomiti a flusso pieno FireLock™ Victaulic® presentano un design idrodinamico sviluppato mediante sistemi CAD in grado di garantire una dimensione centro-estremità più compatta rispetto ai raccordi standard. L'innovazione Victaulic continua con il gomito di fine corsa Vic™-End II N. 67: il modo rapido, semplice ed economico di chiudere una linea di derivazione.



Raccordi FireLock

	Gomito a 90° (N. 001)	17
	Gomito a 45° (N. 003)	17
	Tee dritto (N. 002)	17
	Tappo (N. 006)	17
	Gomito di drenaggio (N. 10-DR)	18
	Gomito di fine corsa Vic-End II (N. 67)	18

Raccordi standard a estremità scanalata

	pagina	
	Gomito a 90° (N. 10)	18
	Gomito a 45° (N. 11)	18
	Tee dritto (N. 20)	18
	Tappo (N. 60)	18



Raccordi FireLock™

N. 001 GOMITO A 90°

N. 003 GOMITO A 45°

N. 002 TEE DRITTO

N. 006 TAPPO

Per informazioni complete, [scaricare la richiesta 10.03](#)

- Tee e gomiti a flusso pieno *FireLock* presentano un design idrodinamico sviluppato mediante sistemi CAD in grado di garantire una dimensione centro-estremità più compatta rispetto ai raccordi standard
- La notevole convessità consente all'acqua di deviare in maniera più naturale in modo da mantenere caratteristiche di flusso simili a quelle dei raccordi standard a flusso pieno
- Raccordi disponibili da 1 ¼–8" | 32–200 mm
- Per le opzioni di rivestimento, scaricare la richiesta del prodotto

Approvazioni/Certificazioni:



Raccordi



Approvazioni/Certificazioni:

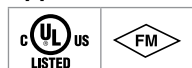

Gomito di drenaggio

N. 10-DR

Per informazioni complete, [scaricare la richiesta 10.05](#)

- Pressioni nominali dei raccordi standard conformi ai valori nominali del giunto installato
- Tutti i raccordi vengono forniti scanalati per una rapida installazione
- Raccordi disponibili da 2 ½–6" | 65–150 mm
- Per le opzioni di rivestimento, scaricare la richiesta del prodotto



Approvazioni/Certificazioni:



Gomito di fine corsa Vic™-End II

N. 67

Per informazioni complete, [scaricare la richiesta 10.21](#)

- Pressioni nominali dei raccordi standard conformi ai valori nominali del giunto installato
- Tutti i raccordi vengono forniti scanalati per una rapida installazione
- Raccordi disponibili da 1 ¼–2 ½" | 32–65 mm
- Per le opzioni di rivestimento, scaricare la richiesta del prodotto



Approvazioni/Certificazioni:

Per informazioni complete, [scaricare la pubblicazione 10.01](#)

Raccordi standard a estremità scanalata

N. 10 GOMITO A 90°

N. 11 GOMITO A 45°

N. 20 TEE DRITTO

N. 60 TAPPO

Per informazioni complete sui raccordi a estremità scanalata originali per tubo in acciaio al carbonio [scaricare la richiesta 07.01](#)

- Pressioni nominali dei raccordi standard conformi ai valori nominali del giunto installato
- Tutti i raccordi vengono forniti scanalati per una rapida installazione
- Raccordi disponibili da ¾–12" | 20–600 mm
- Per le opzioni di rivestimento, scaricare la richiesta del prodotto

Sistemi per foro da taglio

Victaulic® ha sviluppato il sistema di foro a taglio per tubi per mettere a punto una soluzione rapida e agevole di uscita al centro della tubazione che non necessita di saldatura. Il sistema consente una derivazione diretta in qualsiasi punto in corrispondenza del quale è possibile tagliare un foro nel tubo. Le guarnizioni vengono formate in modo da essere compatibili con il diametro esterno del tubo e sono proporzionali alla pressione per garantire la tenuta.

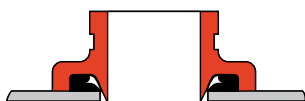

Derivazioni

pagina

Utensili

pagina



Tee FireLock™ (tipo 922)

19



Strumenti per la foratura a taglio

73



Sprinkler-Tee a basso profilo *FireLock*, solo EMEA (tipo 912)

20



Derivazione *Mechanical-T* (tipo 920/920N)

20



Tee meccanica senza collare (tipo 923)

20



Tee FireLock™

TIPO 922

Per informazioni complete, [scaricare la richiesta 10.52](#)

- Consente una derivazione diretta in qualsiasi punto in corrispondenza del quale è possibile tagliare un foro nel tubo
- Disponibile come uscita filettata femmina
- Dimensioni da 1¼–2½" | 25–76,1 mm
- Pressioni fino a 300 psi | 2068 kPa | 21 bar
- Per le opzioni di rivestimento, scaricare la richiesta del prodotto

Approvazioni/Certificazioni:



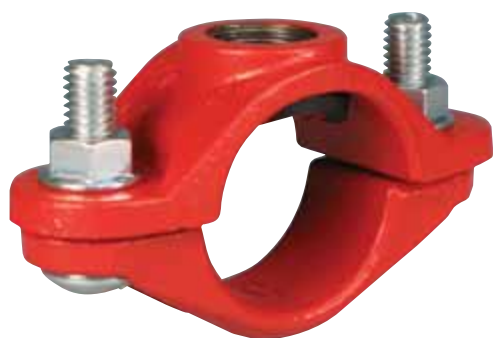

Approvazioni/Certificazioni:



Sprinkler-Tee a basso profilo FireLock™, solo EMEA

TIPO 912

Per informazioni complete, [scaricare la richiesta 10.53](#)

- Consente una derivazione diretta in qualsiasi punto in corrispondenza del quale è possibile tagliare un foro nel tubo
- Dimensioni da 1 – 1 ½" | 25–40 mm
- Pressioni fino a 300 psi | 2068 kPa | 21 bar
- Per le opzioni di rivestimento, scaricare la richiesta del prodotto



Approvazioni/Certificazioni:



Per informazioni complete, [scaricare la pubblicazione 10.01](#)

Derivazione *Mechanical-T*

TIPO 920/920N

Per informazioni complete, [scaricare la richiesta 11.02](#)

- Consente una derivazione diretta in qualsiasi punto in corrispondenza del quale è possibile tagliare un foro nel tubo
- Disponibile come tee o uscita a croce con estremità scanalate o filettate femmina
- Dimensioni da 2–8" | 25–300 mm
- Pressioni fino a 400 psi | 2758 kPa | 28 bar
- Scaricare la richiesta del prodotto per: opzioni di rivestimento; opzioni di filettatura standard



Approvazioni/Certificazioni:



Per informazioni complete, [scaricare la pubblicazione 10.01](#)

Tee meccanica senza collare

TIPO 923



















Per informazioni complete, [scaricare la richiesta 11.05](#)

- Garantisce una derivazione della tubatura rapida e semplice senza la necessità di un collare o alloggiamento inferiore
- Dimensioni da 4–12" | 100–300 mm
- Pressioni fino a 175 psi | 1207 kPa | 12 bar

Valvole e accessori

Dal 1919 Victaulic® si è dedicata con impegno all'innovazione sempre alla ricerca di tecniche più rapide e semplici per la giunzione dei sistemi di tubazioni. In particolare nel settore della protezione antincendio, Victaulic continua ad agevolare il processo di installazione riducendo gli elementi e i componenti singoli attraverso la progettazione di prodotti esclusivi in grado di svolgere più funzioni e garantire ingombri ridotti. A dimostrazione di tale impegno è sufficiente ricordare il modulo montante per il controllo di zona commerciale FireLock™ (serie 747M) e il modulo per test di allarme.



Valvole	pagina	Valvole	pagina
 Valvola a farfalla <i>FireLock</i> , con controllo in posizione di apertura (serie 705)	22	 Valvola a sfera <i>FireLock</i> (serie 728)	25
 Valvola a farfalla ad alta pressione <i>FireLock</i> , con controllo in posizione di apertura (serie 765)	22	 Valvola a sfera <i>FireLock</i> (serie 722)	25
 Valvola a farfalla <i>FireLock</i> , con controllo in posizione di chiusura (serie 707C)	22	 Modulo montante per il controllo di zona residenziale <i>FireLock</i> (serie 247)	26
 Valvola a farfalla ad alta pressione <i>FireLock</i> , con controllo in posizione di chiusura (serie 766)	23	 Modulo montante per il controllo di zona commerciale <i>FireLock</i> (serie 747M)	26
 Valvola di non ritorno <i>FireLock</i> (serie 717)	23	Accessori	pagina
 Valvola di non ritorno ad alta pressione <i>FireLock</i> (serie 717H)	23	 Indicatore montante a muro <i>FireLock</i> (serie 773)	27
 Valvola di non ritorno per montante <i>FireLock</i> (serie 717R)	24	 Indicatore montante verticale <i>FireLock</i> (serie 774)	27
 Valvola di non ritorno per montante ad alta pressione <i>FireLock</i> (serie 717HR)	24	 Modulo per test di allarme TestMaster™ II (serie 720)	27
 Valvole a saracinesca OS&Y <i>FireLock</i> (serie 771H/771F)	24	 Misuratore di prova per pompe antincendio (serie 735)	28
 Valvole a saracinesca NRS <i>FireLock</i> (serie 772H/772F)	25	 Vic-Strainer a Y <i>FireLock</i> (serie 732H)	28

Valvole e accessori



Approvazioni/Certificazioni:



Valvola a farfalla FireLock™, con controllo in posizione di apertura

SERIE 705

Per informazioni complete, [scaricare la richiesta 10.81](#)

- Alloggiamento attuatore resistente alle intemperie per utilizzi sia interni che esterni
- Corpo e disco in ghisa sferoidale con sedi in EPDM
- Dimensioni da 2–12" | 50–300 mm
- Pressioni fino a 300 psi | 2068 kPa | 21 bar



Approvazioni/Certificazioni:



Valvola a farfalla ad alta pressione FireLock™, con controllo in posizione di apertura

SERIE 765

Per informazioni complete, [scaricare la richiesta 10.80](#)

- Alloggiamento attuatore resistente alle intemperie per utilizzi sia interni che esterni
- Corpo e disco in ghisa sferoidale con sedi in nitrile
- Dimensioni da 2–12" | 50–300 mm
- Pressioni fino a 365 psi | 2517 kPa | 25 bar



Approvazioni/Certificazioni:



Valvola a farfalla FireLock™, con controllo in posizione di chiusura

SERIE 707C

Per informazioni complete, [scaricare la richiesta 10.75](#)

- Progettato con controllo in posizione di chiusura durante le normali condizioni operative
- Corpo e disco in ghisa sferoidale con sedi in EPDM
- Dimensioni da 2–8" | 50–200 mm
- Pressioni fino a 300 psi | 2068 kPa | 21 bar

Valvole e accessori



Approvazioni/Certificazioni:



Valvola a farfalla ad alta pressione FireLock™, con controllo in posizione di chiusura

SERIE 766

Per informazioni complete, [scaricare la richiesta 10.83](#)

- Progettato con controllo in posizione di chiusura durante le normali condizioni operative
- Corpo e disco in ghisa sferoidale con sedi in nitrile
- Dimensioni da 2–12" | 50–300 mm
- Pressioni fino a 365 psi | 2517 kPa | 25 bar



Approvazioni/Certificazioni:



Valvola di non ritorno FireLock™

SERIE 717

Per informazioni complete, [scaricare la richiesta 10.08](#)

- Presenta un disco incapsulato elastomerico con una sede rivestita con nichelatura chimica
- Dimensioni da 2 ½–12" | 65–300 mm
- Pressioni fino a 365 psi | 2517 kPa | 25 bar



Approvazioni/Certificazioni:



Valvola di non ritorno ad alta pressione FireLock™

SERIE 717H

Per informazioni complete, [scaricare la richiesta 10.08](#)

- Presenta un disco in acciaio inossidabile con sedi contro la tenuta dell'O-ring, in caso di montaggio sulla superficie rivestita con nichelatura chimica
- Dimensioni da 2–3" | 50–80 mm
- Pressioni fino a 365 psi | 2517 kPa | 25 bar



Approvazioni/Certificazioni:



Valvola di non ritorno per montante FireLock™

SERIE 717R

Per informazioni complete, [scaricare la richiesta 10.09](#)

- Presenta un disco incapsulato elastomerico con una sede rivestita con nichelatura chimica
- Prevede prese di pressione a monte e a valle; al momento dell'ordine è necessario specificare il kit valvola di non ritorno per montante
- Dimensioni da 4–8" | 100–200 mm
- Pressioni fino a 365 psi | 2517 kPa | 25 bar



Approvazioni/Certificazioni:



Valvola di non ritorno per montante ad alta pressione FireLock™

SERIE 717HR

Per informazioni complete, [scaricare la richiesta 10.09](#)

- Presenta un disco in acciaio inossidabile con sedi contro la tenuta dell'O-ring, in caso di montaggio sulla superficie rivestita con nichelatura chimica
- Prevede prese di pressione a monte e a valle; al momento dell'ordine è necessario specificare il kit valvola di non ritorno per montante
- Dimensioni da 2–3" | 50–75 mm
- Pressioni fino a 365 psi | 2517 kPa | 25 bar



Approvazioni/Certificazioni:



Valvole a saracinesca OS&Y FireLock™

SERIE 771H e 771F

Per informazioni complete, [scaricare la richiesta 10.92](#)

- Disponibile come scanalatura x scanalatura o scanalatura x flangia*
- Utilizzata quando è necessario un arresto efficace in una linea antincendio ed è richiesto un indicatore di posizione aperta/chiusa
- Dimensioni da 2 ½–12" | 65–300 mm
- Pressioni fino a 250 psi | 1724 kPa | 17 bar

* Flangia disponibile solo in conformità a ANSI

Valvole e accessori



Approvazioni/Certificazioni:



Valvole a saracinesca NRS FireLock™

SERIE 772H e 772F

Per informazioni complete, [scaricare la richiesta 10.92](#)

- Disponibile come Scanalatura × Scanalatura o Scanalatura × Flangia*
- Utilizzata per il servizio di arresto quando la valvola è manovrata in posizione remota
- Dimensioni da 2 ½–12" | 65–300 mm
- Pressioni fino a 250 psi | 1724 kPa | 17 bar

* Flangia disponibile solo in conformità a ANSI



Approvazioni/Certificazioni:



Valvola a sfera FireLock™

SERIE 728

Per informazioni complete, [scaricare la richiesta 10.17](#)

- Passaggio standard e interruttore di controllo, disponibile con estremità filettate femmina o scanalate
- Dimensioni da 1–2" | 25–50 mm
- Pressioni fino a 365 psi | 2517 kPa | 25 bar



Approvazioni/Certificazioni:



Per informazioni complete, [scaricare la pubblicazione 10.01](#)

Valvola a sfera filettata con corpo in ottone

SERIE 722

Per informazioni complete, [scaricare la richiesta 08.15](#)

- Valvola terminale con filettato femmina a passaggio standard fabbricata da ottone forgiato
- Dimensioni da ¼–2" | 8–50 mm
- Pressioni fino a 600 psi | 4137 kPa | 41 bar



Approvazioni/Certificazioni:



Modulo montante per il controllo di zona residenziale FireLock™

SERIE 247

Per informazioni complete, [scaricare la richiesta 10.97](#)

- Presenta un corpo fuso con valvola di arresto, valvola di test e drenaggio di diverse dimensioni, deviatore di flusso e pressostato
- Dimensioni da 1–2" | 25–50 mm
- Pressioni fino a 365 psi | 2517 kPa | 25 bar



Approvazioni/Certificazioni:

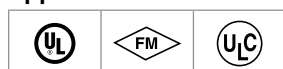

Modulo montante per il controllo di zona commerciale FireLock™

SERIE 747M

Per informazioni complete, [scaricare la richiesta 10.96](#)

- Presenta un corpo fuso con valvola di arresto, valvola di test e drenaggio di diverse dimensioni, deviatore di flusso e pressostato
- Dimensioni da 1 ¼–6" | 32–150 mm
- Pressioni fino a 365 psi | 2517 kPa | 25 bar

Valvole e accessori



Approvazioni/Certificazioni:



Indicatore montante a muro FireLock™

SERIE 773

Per informazioni complete, [scaricare la richiesta 10.92](#)

- Per l'uso in combinazione con valvole a saracinesca NRS *FireLock*, vedere pag. 25
- Dimensioni da 2 ½–12" | 65–300 mm



Approvazioni/Certificazioni:



Indicatore montante verticale FireLock™

SERIE 774

Per informazioni complete, [scaricare la richiesta 10.92](#)

- Per l'uso in combinazione con valvole a saracinesca NRS *FireLock*, vedere pag. 25
- Dimensioni da 2 ½–12" | 65–300 mm



Approvazioni/Certificazioni:



Modulo per test di allarme TestMaster™ II

SERIE 720

Per informazioni complete, [scaricare la richiesta 10.22](#)

- Disponibile con estremità filettate femmina o scanalate e valvola ausiliare di pressione
- Dimensioni da 1–2" | 25–50 mm
- Pressioni fino a 300 psi | 2068 kPa | 21 bar



Approvazioni/Certificazioni:

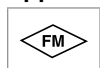

Misuratore di prova per pompe antincendio

SERIE 735

Per informazioni complete, [scaricare la richiesta 10.11](#)

- Dimensioni da 1–2" | 25–50 mm
- Pressione nominale Modello "L" fino a 175 psi | 1207 kPa | 12 bar
- Pressione nominale Modello "S" fino a 500 psi | 3447 kPa | 34 bar



Approvazioni/Certificazioni:



Vic-Strainer a Y FireLock™

SERIE 732H























Per informazioni complete, [scaricare la richiesta 10.68](#)

- Fornisce un flusso più diretto per una caduta di pressione minore
- Dimensioni da 2–4" | 50–100 mm
- Pressioni fino a 365 psi | 2517 kPa | 25 bar
- Per le opzioni di rivestimento, scaricare la richiesta del prodotto

Dispositivi e accessori

I dispositivi FireLock NXT™ rappresentano un vero e proprio balzo in avanti nell'ambito della progettazione e del funzionamento delle valvole. Con una pressione di esercizio inferiore e tempi di scatto estremamente rapidi, in seguito all'eliminazione del differenziale aria-acqua, i dispositivi *FireLock NXT* garantiscono un'affabilità superiore in termini di funzionamento e maggiore facilità di installazione, riparazione e manutenzione. Il design compatto del trim e del diaframma, rispetto a quello delle valvole di altri produttori, ha inoltre consentito di ridurre la distanza dal centro-parte posteriore della valvola fino a 7" | 178 mm.



Dispositivi	pagina	Accessori	pagina
 Valvola di non ritorno per sistemi a secco <i>FireLock NXT</i> (serie 768)	31	 Gruppo compressore/mantenimento aria (serie 7C7)	35
 Valvola di non ritorno per sistemi a diluvio <i>FireLock NXT</i> (serie 769)	31	 Solenoide 300 PSI <i>FireLock</i> (serie 753-E)	35
 Valvola di controllo per sistema a preazione <i>FireLock NXT</i> (serie 769)	31	 Attuatore elettronico/pneumatico a doppio interblocco (serie 767)	35
 Sistema a preazione <i>FireLock NXT</i> con assemblaggio AutoConvert (serie 769)	32	 Attuatore di bassa pressione (serie 776)	36
 Valvola di non ritorno alternata per sistemi a secco/a umido <i>FireLock NXT</i> , solo Europa (serie 764)	32	 Doppio attuatore pneumatico (serie 798)	36
 Valvola di controllo d'allarme <i>FireLock</i> ™ (serie 751)	32	 Valvola di non ritorno a sfera <i>FireLock</i> (serie 748)	36
 Stazione valvola di controllo d'allarme europea <i>FireLock</i> (serie 751)	33	 Drenaggio automatico <i>FireLock</i> (serie 749)	37
 <i>Fire-Pac FireLock</i> (serie 745)	33	 Pannello a rilascio manuale (serie 755)	37
		 Acceleratore a secco <i>FireLock</i> (serie 746-LPA)	37
		 Camera di ritardo <i>FireLock</i> (serie 752)	38
		 Trim di mantenimento dell'aria <i>FireLock</i> (serie 757 e 757P)	38
		 Kit di drenaggio colonna d'acqua (serie 75D)	38
		 Kit di allarme supplementare (serie 75B)	39
		 Campana idraulica di allarme (serie 760)	39

Dispositivi e accessori

Il design innovativo della nuova linea FireLock NXT™ non si limita alla sola valvola. Per ridurre al minimo l'ingombro del trim, i componenti del trim sono stati riprogettati per ottimizzare le prestazioni e risparmiare spazio.

Pressostato di controllo EPS45-2V

Preimpostato per attivazione a 10 – 22 psi |

69 – 152 kPa |

0,69 – 1,52 bar

Risparmio tra 1 e 2 ore d'installazione

Non sono richiesti attrezzi speciali

Collettore di mandata aria

Il percorso aria ridondante aumenta la sicurezza del sistema

Facilità di manutenzione migliorata

Il design compatto riduce l'ingombro del trim

Attuatore di bassa pressione

Setpoint singolo di 13 psi | 90 kPa | 0,9 bar per impianti di alimentazione idrica fino a 300 psi | 2068 kPa | 21 bar

L'eliminazione del differenziale aria-acqua previene falsi scatti durante i fenomeni di sovrappressione

Consente l'utilizzo di compressori più piccoli; fa risparmiare denaro

Erogazione dell'acqua più rapida agli sprinkler

Diaframma resistente

Quantità inferiore di parti mobili

Riduzione di peso e manutenzione

Il design diretto della valvola consente di erogare l'acqua molto rapidamente

Design del clapet della valvola

Il clapet ruota completamente fuori dal corpo della valvola per l'accesso

Design più semplice del settore per accesso e manutenzione

Per ispezionare o sostituire la tenuta non è necessario rimuovere il clapet

Il clapet si chiude quando la valvola di controllo è chiusa e lo scarico di controllo si trova sul clapet – previene l'accumulo di sporco a ridosso della sede, della tenuta o l'ingresso nella camera intermedia

Dispositivo 3 in 1

Facilità di manutenzione migliorata

Punto di accesso singolo per la pulizia della valvola di non ritorno, del filtro e dell'orifizio ristretto – non è necessario smontare il trim

Ingombro ridotto del trim



Dispositivi e accessori



Valvola di non ritorno per sistemi a secco FireLock NXT™

SERIE 768

Per informazioni complete, [scaricare la richiesta 30.80](#)

- Disponibile in configurazione semplice, con trim preimpostato, come montante *Vic-Quick* o in un armadietto *Fire-Pac FireLock™* serie 745
- Dimensioni da 1 ½–8" | 40–200 mm
- Pressioni fino a 300 psi | 2068 kPa | 21 bar

Approvazioni/Certificazioni:



Valvola di non ritorno per sistemi a diluvio FireLock NXT™

SERIE 769

Per informazioni complete, [scaricare la richiesta 30.81](#)

- Disponibile in configurazione semplice, con trim preimpostato, come montante *Vic-Quick* o in un armadietto *Fire-Pac FireLock* serie 745
- Dimensioni da 1 ½–8" | 40–200 mm
- Pressioni fino a 300 psi | 2068 kPa | 21 bar

Approvazioni/Certificazioni:



Valvola di controllo per sistema a preazione FireLock NXT™

SERIE 769

Per informazioni complete, [scaricare la richiesta 30.82](#)

- Disponibile in configurazione semplice, con trim preimpostato, come montante *Vic-Quick* o in un armadietto *Fire-Pac FireLock* serie 745
- Dimensioni da 1 ½–8" | 40–200 mm
- Pressioni fino a 300 psi | 2068 kPa | 21 bar

Approvazioni/Certificazioni:



Dispositivi e accessori



Approvazioni/Certificazioni:



Sistema a preazione FireLock NXT™ con assemblaggio AutoConvert

SERIE 769

Per informazioni complete, [scaricare la richiesta 30.84](#)

- Disponibile in configurazione semplice, con trim preimpostato, come montante *Vic-Quick* o in un armadietto *Fire-Pac* FireLock™ serie 745
- Dimensioni da 1 ½–8" | 40–200 mm
- Pressioni fino a 300 psi | 2068 kPa | 21 bar



Approvazioni/Certificazioni:



Valvola di non ritorno alternata per sistemi a secco/a umido FireLock NXT™ – solo Europa

SERIE 764

Per informazioni complete, [scaricare la richiesta 30.83](#)

- Disponibile in configurazione semplice, con trim preimpostato o come montante *Vic-Quick*
- Dimensioni da 1 ½–8" | 40–200 mm
- Pressioni fino a 300 psi | 2068 kPa | 21 bar



Valvola di controllo d'allarme FireLock™

SERIE 751

Per informazioni complete, [scaricare la richiesta 30.01](#)

- Evita il riflusso dell'acqua dalle tubazioni dell'impianto all'alimentazione idrica
- Dimensioni da 1 ½–8" | 40–200 mm
- Pressioni fino a 300 psi | 2068 kPa | 21 bar

Approvazioni/Certificazioni:

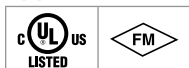

Dispositivi e accessori



Approvazioni/Certificazioni:



Stazione valvola di controllo d'allarme europea FireLock™

SERIE 751

Per informazioni complete, [scaricare la richiesta 30.01](#)

- Evita il reflusso dell'acqua dalle tubazioni dell'impianto all'alimentazione idrica
- Dimensioni da 1 ½–8" | 40–200 mm
- Pressioni fino a 300 psi | 2068 kPa | 21 bar



Approvazioni/Certificazioni:

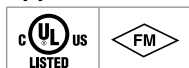

Fire-Pac FireLock™

SERIE 745

Per informazioni complete, [scaricare la richiesta 30.23](#)

- Valvola antincendio completamente premontata integrata nell'armadietto resistente alle intemperie
- Dimensioni da 1 ½–8" | 40–200 mm
- Pressioni fino a 300 psi | 2068 kPa | 21 bar

Soluzioni personalizzate

Con il maggior numero di opzioni disponibili di sempre, ogni sistema Fire-Pac è assolutamente un prodotto esclusivo.

- Resistenza alle intemperie secondo le norme NEMA 4
- L'alimentazione e il drenaggio dei tubi possono essere posizionati sui pannelli inferiore, di destra o di sinistra
- Componenti di isolamento e riscaldamento disponibili al di sotto di una temperatura ambiente minima pari a 20 °F | -6 °C
- Compressore e opzioni di kit per riempimento idrogeno
- Tra le opzioni di progettazione pannelli figura ora un pannello indirizzabile in grado di consentire il collegamento in rete con altri dispositivi intelligenti
- Speciale opzione colore armadietto







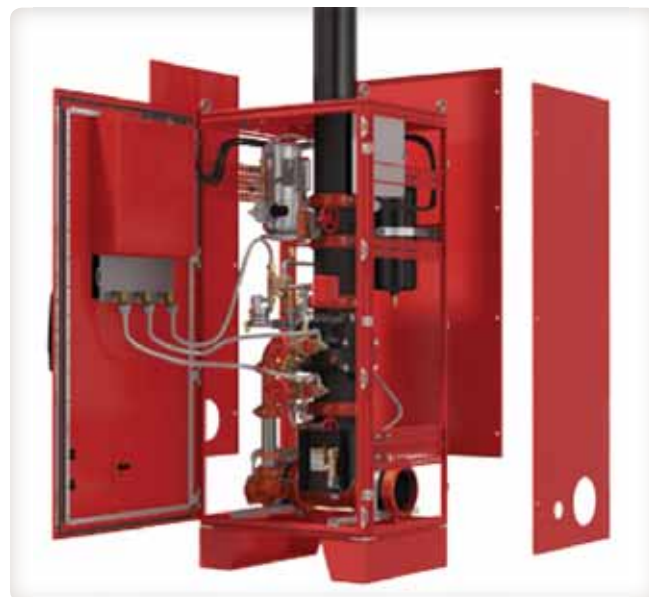

Tabella di compatibilità accessori

					
	A secco Serie 768	A diluvio Serie 769	A preazione Serie 769	Alternata a umido/secco Serie 764	Allarme Serie 751 Europea Serie 751 Stazione valvola di controllo d'allarme
STANDARD					
Gruppo compressore Tipo 7C7	●	●	●	●	
Attuatore a solenoide Serie 753-E		●	●		
Attuatore elettrico/pneumatico Serie 767			●		
Attuatore di bassa pressione Serie 776	●	●	●	●	
Doppio attuatore pneumatico Serie 798			●		
Gocciolatoio a sfera Serie 729	●	●	●	●	
Valvola di non ritorno a sfera Serie 748	●	●	●	●	
Drenaggio automatico Serie 749	●	●	●	●	
Stazione di pompaggio manuale Serie 755		●	●		
OPZIONALE					
Acceleratore a secco Serie 746	●	●	●	●	
Acceleratore a secco Serie 746-LPA	●	●	●	●	
Camera di ritardo Serie 752 FireLock™					●
Trim di mantenimento dell'aria Serie 757/757P	●	●	●	●	
Kit di drenaggio componente colonna d'acqua Serie 75-D	●	●	●	●	
Kit di allarme supplementare Serie 75-B	●	●	●	●	
Campana idraulica di allarme Serie 760	●	●	●	●	●
Kit di drenaggio	●	●	●	●	●
Assemblaggio trim AutoConvert			●		
SEZIONE ELETTRICA					
Pressostati di allarme	●	●	●	●	●
Interruttori di controllo	●	●	●	●	

Dispositivi e accessori

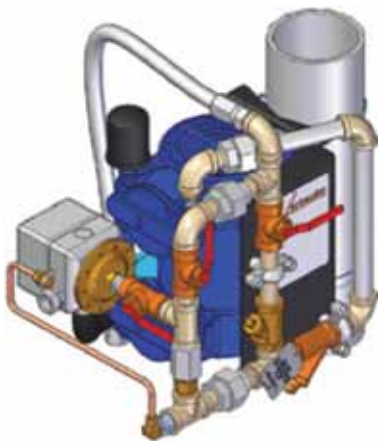

Approvazioni/Certificazioni:



Gruppo compressore/ mantenimento aria

SERIE 7C7

Per informazioni complete, [scaricare la richiesta 30.22](#)

- Presenta un compressore installato su montante, un dispositivo di mantenimento aria Serie 757P e manichette flessibili per l'installazione



Approvazioni/Certificazioni:

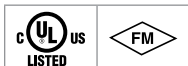

Solenoide 300 PSI FireLock™

SERIE 753-E

Per informazioni complete, [scaricare la richiesta 30.63](#)

- Progettato per l'uso in combinazione con dispositivi a preazione e a diluvio *FireLock Victaulic®* ad azionamento elettrico
- Con collegamento NPT da ½" | 15 mm NPT, cablato per 24 V CC
- Pressioni fino a 300 psi | 2068 kPa | 21 bar



Approvazioni/Certificazioni:

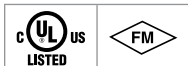

Attuatore elettrico/pneumatico a doppio interblocco

SERIE 767

Per informazioni complete, [scaricare la richiesta 30.62](#)

- Progettato per un punto di scatto singolo per l'evento pneumatico, indipendentemente dalla pressione di alimentazione idrica, e un solenoide elettrico integrale
- Con collegamento NPT da ½" | 15 mm NPT, cablato per 24 V CC
- Pressioni fino a 300 psi | 2068 kPa | 21 bar



Approvazioni/Certificazioni:

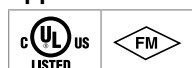

Attuatore di bassa pressione

SERIE 776

Per informazioni complete, [scaricare la richiesta 30.65](#)

- Progettato per un punto di scatto singolo per l'evento pneumatico, indipendentemente dalla pressione di alimentazione idrica
- Fornito di serie su valvole FireLock NXT™ per sistemi a preazione serie 769, sistemi a diluvio serie 769 e sistemi a secco serie 768
- Pressioni fino a 300 psi | 2068 kPa | 21 bar



Approvazioni/Certificazioni:

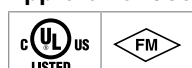

Doppio attuatore pneumatico

SERIE 798

Per informazioni complete, [scaricare la richiesta 30.61](#)

- Progettato per azionamento a 7 psi | 48 kPa | 0,5 bar sia per sistemi pilota che per sprinkler
- Pressioni fino a 300 psi | 2068 kPa | 21 bar



Approvazioni/Certificazioni:

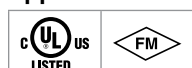

Valvola di non ritorno a sfera FireLock™

SERIE 748

Per informazioni complete, [scaricare la richiesta 30.44](#)

- Resta completamente aperta consentendo il flusso libero di aria fino all'attivazione della valvola di controllo dell'ugello, ovvero quando il flusso di acqua in entrata nel sistema sprinkler chiude la valvola di non ritorno a sfera impedendo l'inondazione del trim di alimentazione dell'aria
- Pressioni fino a 300 psi | 2068 kPa | 21 bar

Dispositivi e accessori



Drenaggio automatico FireLock™ SERIE 749

Per informazioni complete, [scaricare la richiesta 30.43](#)

- Consente il drenaggio della linea di carico del diaframma, evitando la ripressurizzazione del diaframma
- Dopo il decadimento occorre procedere alla reimpostazione manuale
- Pressioni fino a 300 psi | 2068 kPa | 21 bar

Approvazioni/Certificazioni:

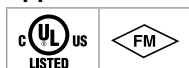

Pannello a rilascio manuale SERIE 755

Per informazioni complete, [scaricare la richiesta 30.41](#)

- Funziona come un dispositivo di azionamento a comando manuale
- Contiene una speciale valvola a sfera a quarto di giro montata in una struttura in acciaio verniciato
- Pressioni fino a 300 psi | 2068 kPa | 21 bar



Acceleratore a secco FireLock™ SERIE 746-LPA

Per informazioni complete, [scaricare la richiesta 30.64](#)

- Progettato per valvole a preazione serie 769 e valvole a secco serie 768 per accelerare i tempi di risposta e/o assecondare sistemi superiori
- Pressioni aria di sistema comprese tra 13 psi | 90 kPa | 0,9 bar e 18 psi | 124 kPa | 1,2 bar
- Pressioni fino a 300 psi | 2068 kPa | 21 bar

Approvazioni/Certificazioni:

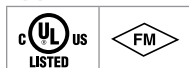



Approvazioni/Certificazioni:



Camera di ritardo FireLock™

SERIE 752

Per informazioni complete, [scaricare la richiesta 30.31](#)

- Riduce la possibilità di falsi allarmi per eventuali sovrappressioni dell'alimentazione idrica
- Progettata per l'uso in combinazione con le valvole di controllo d'allarme Victaulic® serie 751
- Pressioni fino a 300 psi | 2068 kPa | 21 bar

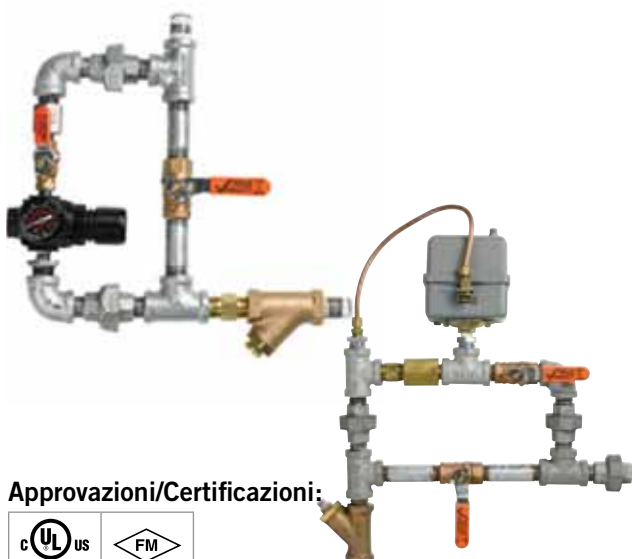

Approvazioni/Certificazioni:

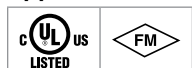

Trim di mantenimento dell'aria FireLock™

SERIE 757 e 757P

Per informazioni complete, [scaricare le richieste 30.35 e 30.36](#)

- Riduce l'alta pressione dell'aria di alimentazione tramite il regolatore integrale fino a raggiungere la pressione dell'aria raccomandata in base alla pressione dell'alimentazione idrica
- Serie 757P progettata con pressostato per l'uso in combinazione con compressori di piccole dimensioni privi di interruttori pressostato



Approvazioni/Certificazioni:

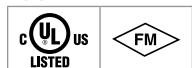

Kit di drenaggio colonna d'acqua

SERIE 75D

Per informazioni complete, [scaricare la richiesta 30.34](#)

- Consente il drenaggio automatico dell'acqua residua nel montante al di sopra del clapet
- Nessun bisogno di operazioni di reimpostazione o manutenzione da parte di operatori
- Pressioni fino a 175 psi | 1207 kPa | 12 bar

Sprinkler automatici

Standard per ambienti commerciali

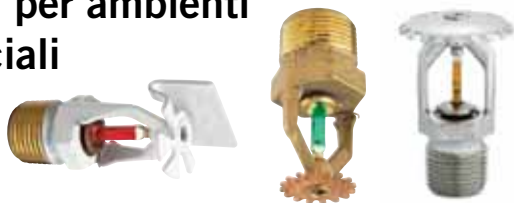

Nota: Le approvazioni/certificazioni degli sprinkler possono variare a seconda del modello, della temperatura e della finitura. Per informazioni dettagliate sulle normative, consultare la pubblicazione di richiesta del prodotto.

Risposta standard

Modello/SIN	Fattore K Imp. S.I.	Rischio	Tipo	Risposta	Dimensione filettatura Pol. (NPT) mm	Temperatura nominale °F °C (vedere sotto)	Approvazioni	Finitura sprinkler	Pressione max. PSI Bar	Chiave	Richiesta
V2401	4,2 6,1	LH, OH	Verticale	SR	3/8 10	135, 155, 175, 200, 286	cULus	B, CH, WH, BL, C, N, VC-250	181 12,5	V27, V27-2	40.87
V2403	4,2 6,1	LH, OH	Pendente	SR	3/8 10	135, 155, 175, 200, 286	cULus	B, CH, WH, BL, C, N, VC-250	181 12,5	V27, V27-2	40.87
V2701	2,8 4,0	LH, OH	Verticale europeo	SR	1/2 15	135, 155, 175, 200, 286, 360	cULus, FM	B, CH, WH, BL, C, N, VC-250	175 12	V27, V27-2	40.40
V2703	5,6 8,1	Tutti	Verticale	SR	1/2 15	135, 155, 175, 200, 286, 360	cULus, FM, VdS, LPCB, CNBOP, CCC, GOST	B, CH, WH, BL, C, N, VC-250, W	250 17	V27, V27-2	40.10
V2705	2,8 4,0	LH, OH	Pendente	SR	1/2 15	135, 155, 175, 200, 286, 360	cULus	B, CH, WH, BL, C, N, VC-250	175 12	V27, V27-2	40.40
V2707	5,6 8,1	Tutti	Pendente	SR	1/2 15	135, 155, 175, 200, 286, 360	cULus, FM, LPCB, CCC, GOST	B, CH, WH, BL, C, N, VC-250, W	250 17	V27, V27-2	40.10
V2709	5,6 8,1	Tutti	A getto laterale orizzontale	SR	1/2 15	135, 155, 175, 200, 286, 360	cULus, FM, LPCB, CCC, GOST	B, CH, WH, BL, C, N, VC-250, W	250 17	V27, V27-2	40.11
V2725	5,6 8,1	OH	Convenzionale	SR	1/2 15	135, 155, 175, 200, 286, 360	cULus, VdS, LPCB	B, CH, WH, N, VC-250, W	175 12	V27, V27-2	40.17
V2727	5,6 8,1	Tutti	Pendente europeo	SR	1/2 15	135, 155, 175, 200, 286, 360	cULus, VdS, LPCB, CNBOP	B, CH, WH, N, VC-250	181 12,5	V27, V27-2	40.18
V2753	5,6 8,1	OH	Convenzionale	SR	1/2 15	135, 155, 175, 200, 286, 360	cULus	B, N, VC-250	300 21	V27, V27-2	40.27
V3401	8,0 11,5	Tutti	Verticale	SR	3/4 20	135, 155, 175, 200, 286, 360	cULus, FM, LPCB	B, CH, WH, BL, C, N, VC-250, W	175 12	V34	40.15
V3405	8,0 11,5	Tutti	Pendente	SR	3/4 20	135, 155, 175, 200, 286, 360	cULus, FM, GOST	B, CH, WH, BL, C, N, VC-250, W	175 12	V34	40.15
V3409	8,0 11,5	Tutti	A getto laterale orizzontale	SR	3/4 20	135, 155, 175, 200, 286, 360	cULus, GOST	B, CH, WH, BL, C, N, VC-250, W	175 12	V34	40.16
V3423	8,0 11,5	Tutti	Pendente europeo	SR	3/4 20	135, 155, 175, 200, 286, 360	VdS, LPCB, CNBOP	B, CH, WH, C, N, VC-250	181 12,5	V34	40.19
V3801	5,6 8,1	LH, OH	Pendente a scomparsa	SR	1/2 15	135, 155, 175, 200	cULus, LPCB, CCC, GOST	B, CH, WH, BL, C	300 21	V38-4, V38-5	40.50
V3807	5,6 8,1	LH, OH	Pendente a scomparsa	SR	1/2 15	135, 155, 175, 200	cULus	B, CH, WH, BL, C	300 21	V38-4, V38-5	40.55

Tipo di rischio		Tipo di risposta		Valori nominali di temperatura		Finiture degli sprinkler	
Rischio lieve	LH	Risposta standard	SR	135°F	57°C	Ottone liscio	B
Rischio ordinario	OH	Risposta rapida	QR	155°F	68°C	Cromato	CH
LH, OH, Extra e Immagazzinamento	Tutti	Risposta veloce	FR	175°F	79°C	Verniciato bianco	WH
Residenziale	Res	Aperto	Aperto	200°F	93°C	Verniciato nero	BL
Applicazione specifica	Spec			286°F	141°C	Personalizzato	C
				360°F	182°C	Nickel Teflon™	N
						VC-250	VC-250
						Cera	W

Dispositivi e accessori



Kit di allarme supplementare

SERIE 75B

Per informazioni complete, [scaricare la richiesta 30.33](#)

- Assicura la continuazione dell'allarme meccanico anche in caso di chiusura del clapet e superamento dello stesso in termini di livello dell'acqua nel sistema
- Pressioni fino a 300 psi | 2068 kPa | 21 bar

Approvazioni/Certificazioni:



Campana idraulica di allarme

SERIE 760

Per informazioni complete, [scaricare la richiesta 30.32](#)

- Dispositivo meccanico ad acqua per la segnalazione del flusso d'acqua in un sistema di sprinkler
- Per spessori della parete 2–13" | 51–330 mm
- Lo smalto rosso è la finitura di serie della campana di allarme

Approvazioni/Certificazioni:



Sprinkler automatici

Gli sprinkler FireLock™ Victaulic® sono applicabili in un'ampia gamma di installazioni, sono disponibili in molte finiture e valori nominali di temperatura e si adattano a molteplici requisiti estetici e prestazionali.

Victaulic offre una linea completa di accessori, protezioni, schermature, rondelle, piastre di espansione e di copertura, progettate per fornire un'unica fonte di approvvigionamento per il prossimo progetto con sprinkler.

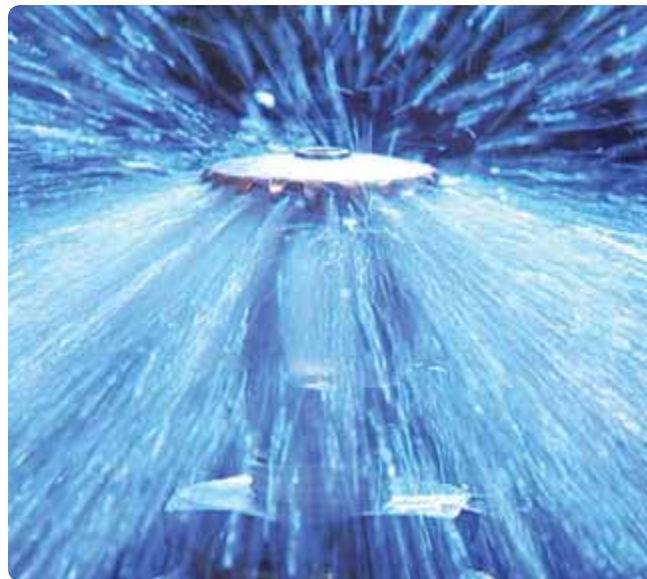

Categoria

	Standard per ambienti commerciali	43-44
	Copertura estesa	45-46
	Immagazzinamento	47-48
	Residenziale	49
	Applicazione specifica	50
	A secco	51-52
	Ugelli	53
	Chiavi	54
	Accessori	54

pagina

Sprinkler FireLock™ Victaulic®

Installazione semplice e sicura

Gli utensili per sprinkler sono progettati appositamente per l'installazione di sprinkler Victaulic.

Design innovativo

I nuovi modelli di sprinkler V3102 e V3104 garantiscono una copertura spray estesa con una piastra di copertura piatta curata dal punto di vista estetico.

Rivestimenti proprietari

VC-250 è un rivestimento opzionale resistente alla corrosione sviluppato da Victaulic per aumentare il livello di protezione degli sprinkler *FireLock* da modifiche nelle proprietà fisiche e visive, quali esposizione alle intemperie o a zone segnalate come ambienti chimici. Quando applicato, questo rivestimento multistrato a base di nichel copre completamente ogni sprinkler *FireLock* per garantire una maggiore resistenza alla corrosione senza incidere sulla funzionalità.

Tabella dei valori di temperatura disponibili					
Identificazione dei modelli Victaulic®	Temperatura – °F °C		Classificazione temperatura sprinkler	Colore bulbo in vetro	Colore del collegamento di saldatura
	Valore di temperatura nominale	Temp. ambiente massima consentita			
A ¹	135	100	Ordinario	Arancione	
	57	38			
C	155			Rosso	
	68				
D ²	165	100	Ordinario		
	74	38			
E	175	150	Intermedio	Giallo	
	79	65			
F	200	150	Intermedio	Verde	
	93	65			
G	212	150	Intermedio		Nero con punti bianchi/ Bracci bianchi
	100	65			
J	286	225	Elevato	Blu	Nero con punti blu/ Bracci blu
	141	107			
K	360	300	Estremamente alto ¹	Viola	
	182	149			
M	Aperto		¹	Aperto	Aperto
N	162	100	Ordinario		Nero
	72	38			

¹ Solo a risposta standard.

² Copertura per l'utilizzo con sprinkler nascosto a risposta standard o rapida 175 °F | 79 °C o 200 °F | 93 °C

³ 138 °F | 59 °C per LPCB

Note Importanti:

Tutti i bulbi in vetro sono adatti a temperature comprese tra -67 °F | -55 °C e i valori riportati nella tabella adiacente.

Non tutte le temperature sono disponibili con tutti i tipi di sprinkler. Consultare le singole schede di richiesta per informazioni specifiche.

Standard per ambienti commerciali

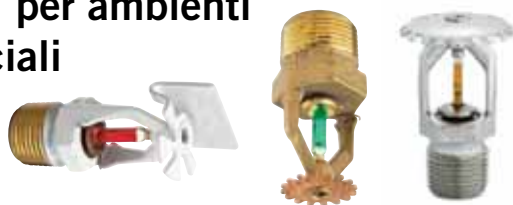

Nota: Le approvazioni/certificazioni degli sprinkler possono variare a seconda del modello, della temperatura e della finitura. Per informazioni dettagliate sulle normative, consultare la pubblicazione di richiesta del prodotto.

Risposta rapida											
Modello/ SIN	Fattore K Imp. S.I.	Rischio	Tipo	Risposta	Dimensione filettatura Pol. (NPT) mm	Valori nominali di temperatura °F °C	Approvazioni	Finitura sprinkler	Pressione max. PSI Bar	Chiave	Richiesta
V2402	4.2 6,1	LH, OH	Verticale	QR	3/8 10	135, 155, 175, 200, 286	cULus	B, CH, WH, BL, C, N, VC-250	181 12,5	V27, V27-2	40.87
V2404	4.2 6,1	LH, OH	Pendente	QR	3/8 10	135, 155, 175, 200, 286	cULus	B, CH, WH, BL, C, N, VC-250	181 12,5	V27, V27-2	40.87
V2702	2.8 4,0	LH, OH	Verticale europeo	QR	1/2 15	135, 155, 175, 200, 286	cULus, FM	B, CH, WH, BL, C, N, VC-250	175 12	V27, V27-2	40.40
V2704	5.6 8,1	Tutti	Verticale	QR	1/2 15	135, 155, 175, 200, 286	cULus, FM, VdS, LPCB, CNBOP, CCC, GOST	B, CH, WH, BL, C, N, VC-250	250 17	V27, V27-2	40.10
V2706	2.8 4,0	LH, OH	Pendente	QR	1/2 15	135, 155, 175, 200, 286	cULus	B, CH, WH, BL, C, N, VC-250	175 12	V27, V27-2	40.40
V2708	5.6 8,1	Tutti	Pendente	QR	1/2 15	135, 155, 175, 200, 286	cULus, FM, CCC, GOST	B, CH, WH, BL, C, N, VC-250	250 17	V27, V27-2	40.10
V2710	5.6 8,1	Tutti	A getto laterale orizzontale	QR	1/2 15	135, 155, 175, 200, 286,	cULus, FM, LPCB, GOST	B, CH, WH, BL, C, N, VC-250, W	250 17	V27, V27-2	40.11
V2726	5.6 8,1	OH	Conven- zionale	QR	1/2 15	135, 155, 175, 200, 286	cULus, VdS, LPCB	B, CH, WH, N, VC-250, W	175 12	V27, V27-2	40.17
V2728	5.6 8,1	Tutti	Pendente europeo	QR	1/2 15	135, 155, 175, 200, 286	cULus, VdS, LPCB, CNBOP	B, CH, WH, N, VC-250	181 12,5	V27, V27-2	40.18
V2754	5.6 8,1	OH	Conven- zionale	QR	1/2 15	135, 155, 175, 200, 286, 360	cULus	B, N, VC-250	300 21	V27, V27-2	40.27
V3402	8.0 11,5	Tutti	Verticale	QR	3/4 20	135, 155, 175, 200, 286	cULus, FM, LPCB	B, CH, WH, BL, C, N, VC-250, W	175 12	V34	40.15
V3406	8.0 11,5	Tutti	Pendente incassato	QR	3/4 20	135, 155, 175, 200	cULus, FM, GOST	B, CH, WH, BL, C, N, VC-250, W	175 12	V34	40.15
V3410	8.0 11,5	Tutti	A getto laterale orizzontale	QR	3/4 20	135, 155, 175, 200, 286	cULus, GOST	B, CH, WH, BL, C, N, VC-250, W	175 12	V34	40.16
V3424	8.0 11,5	Tutti	Pendente europeo	QR	3/4 20	135, 155, 175, 200, 286	VdS, LPCB, CNBOP	B, CH, WH, C, N, VC-250	181 12,5	V34	40.19
V3802	5.6 8,1	LH, OH	Pendente a scomparsa	QR	1/2 15	135, 155, 175, 200	cULus, FM, LPCB, GOST	B, CH, WH, BL, C	175 12	V38-4, V38-5	40.50
V3808	5.6 8,1	LH, OH	Pendente a scomparsa	QR	1/2 15	135, 155, 175, 200	cULus	B, CH, WH, BL, C	300 21	V38-4, V38-5	40.55

Tipo di rischio		Tipo di risposta		Valori nominali di temperatura		Finiture degli sprinkler	
Rischio lieve	LH	Risposta standard	SR	135°F	57°C	Ottone liscio	B
Rischio ordinario	OH	Risposta rapida	QR	155°F	68°C	Cromato	CH
LH, OH, Extra e Immagazzinamento	Tutti	Risposta veloce	FR	175°F	79°C	Verniciato bianco	WH
Residenziale	Res	Aperto	Aperto	200°F	93°C	Verniciato nero	BL
Applicazione specifica	Spec			286°F	141°C	Personalizzato	C
				360°F	182°C	Nickel Teflon™	N
						VC-250	VC-250
						Cera	W

Sprinkler automatici

Copertura estesa



Nota: Le approvazioni/certificazioni degli sprinkler possono variare a seconda del modello, della temperatura e della finitura.
Per informazioni dettagliate sulle normative, consultare la pubblicazione di richiesta del prodotto.

Risposta standard											
Modello/SIN	Fattore K Imp. S.I.	Rischio	Tipo	Risposta	Dimensione filettatura Pol. (NPT) mm	Valori nominali di temperatura °F °C	Approvazioni	Finitura sprinkler	Pressione max. PSI Bar	Chiave	Richiesta
V3411	11.2 16,1	LH	Pendente	SR	¾ 20	135, 155, 175, 200	cULus, FM	B, CH, WH, BL, C, N, VC-250	175 12	V34	40.30
V3413	14.0 20,2	LH	Pendente	SR	¾ 20	135, 155, 175, 200	cULus, FM	B, CH, WH, BL, C, N, VC-250	175 12	V34	40.31
V3415	8.0 11,5	LH	A getto laterale orizzontale	SR	¾ 20	135, 155, 175, 200	cULus, FM	B, CH, WH, BL, C, N, VC-250	175 12	V34	40.33
V3421	14.0 20,2	OH	Pendente	SR	¾ 20	155, 175, 200, 286	cULus	B, CH, WH, BL, C, VC-250	175 12	V34	40.34
V3425	14.0 20,2	OH	Verticale	SR	¾ 20	155, 175, 200, 286	cULus	B, CH, WH, BL, C, VC-250	175 12	V34	40.34

Tipo di rischio		Tipo di risposta		Valori nominali di temperatura		Finiture degli sprinkler	
Rischio lieve	LH	Risposta standard	SR	135°F	57°C	Ottone liscio	B
Rischio ordinario	OH	Risposta rapida	QR	155°F	68°C	Cromato	CH
LH, OH, Extra e Immagazzinamento	Tutti	Risposta veloce	FR	175°F	79°C	Verniciato bianco	WH
Residenziale	Res	Aperto	Aperto	200°F	93°C	Verniciato nero	BL
Applicazione specifica	Spec			286°F	141°C	Personalizzato	C
				360°F	182°C	Nickel Teflon™	N
						VC-250	VC-250
						Cera	W

Copertura estesa



Nota: Le approvazioni/certificazioni degli sprinkler possono variare a seconda del modello, della temperatura e della finitura.
Per informazioni dettagliate sulle normative, consultare la pubblicazione di richiesta del prodotto.

Risposta rapida											
Modello/ SIN	Fattore K Imp. S.I.	Rischio	Tipo	Risposta	Dimensione filettatura Pol. (NPT) mm	Valori nominali di temperatura °F °C	Approvazioni	Finitura sprinkler	Pressione max. PSI Bar	Chiave	Richiesta
V3102	8.0 11,2	LH	Pendente a scomparsa	QR	¾ 20	135	cULus	B, CH, WH, BL, C	175 12	V31, V33	40.76
V3104	11.2 16,1	LH	Pendente a scomparsa	QR	¾ 20	135	cULus	B, CH, WH, BL, C	175 12	V31, V33	40.76
V3412	11.2 16,1	LH	Pendente	QR	¾ 20	135, 155, 175, 200	cULus, FM	B, CH, WH, BL, C, N, VC-250	175 12	V34	40.30
V3414	14.0 20,2	LH	Pendente	QR	¾ 20	135, 155, 175, 200	cULus, FM	B, CH, WH, BL, C, N, VC-250	175 12	V34	40.31
V3416	8.0 11,5	LH	A getto laterale orizzontale	QR	¾ 20	135, 155, 175, 200	cULus, FM	B, CH, WH, BL, C, N, VC-250	175 12	V34	40.33

Tipo di rischio		Tipo di risposta		Valori nominali di temperatura		Finiture degli sprinkler	
Rischio lieve	LH	Risposta standard	SR	135°F	57°C	Ottone liscio	B
Rischio ordinario	OH	Risposta rapida	QR	155°F	68°C	Cromato	CH
LH, OH, Extra e Immagazzinamento	Tutti	Risposta veloce	FR	175°F	79°C	Verniciato bianco	WH
Residenziale	Res	Aperto	Aperto	200°F	93°C	Verniciato nero	BL
Applicazione specifica	Spec			286°F	141°C	Personalizzato	C
				360°F	182°C	Nickel Teflon™	N
						VC-250	VC-250
						Cera	W

Sprinkler automatici

Immagazzinamento

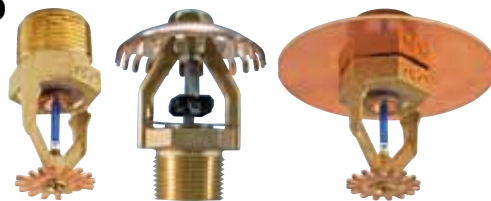

Nota: Le approvazioni/certificazioni degli sprinkler possono variare a seconda del modello, della temperatura e della finitura. Per informazioni dettagliate sulle normative, consultare la pubblicazione di richiesta del prodotto.

Risposta standard											
Modello/SIN	Fattore K Imp. S.I.	Rischio	Tipo	Risposta	Dimensione filettatura Pol. (NPT) mm	Valori nominali di temperatura °F °C	Approvazioni	Finitura sprinkler	Pressione max. PSI Bar	Chiave	Richiesta
V2721	5,6 8,1	Tutti	Verticale	SR	½ 15	135, 155, 175, 200, 286	cULus, FM	B, VC-250	175 12	V27, V38	40.22
V2723	5,6 8,1	Tutti	Pendente	SR	½ 15	135, 155, 175, 200, 286	cULus, FM	B, VC-250	175 12	V27, V38	40.22
V3403	11,2 16,1	Tutti	Verticale	SR	¾ 20	135, 155, 175, 200, 286	cULus, FM, GOST	B, CH, WH, N, VC-250	175 12	V44	40.20
V3407	11,2 16,1	Tutti	Pendente	SR	¾ 20	135, 155, 175, 200, 286	cULus, FM, GOST	B, CH, WH, N, VC-250	175 12	V44	40.20
V3417	8,0 11,5	Tutti	Verticale	SR	¾ 20	135, 155, 175, 200, 286	cULus, FM	B, VC-250	175 12	V34	40.23
V3419	8,0 11,5	Tutti	Pendente	SR	¾ 20	135, 155, 175, 200, 286	cULus, FM	B, VC-250	175 12	V34	40.23
V4601	25,2 36,8	Tutti	LP-46 pendente a bassa pressione	SR	1 25	162, 212, 286	cULus, FM	B	175 12	V46	40.95
V4603	25,2 36,8	Tutti	LP-46 verticale a bassa pressione	SR	1 25	162, 212, 286	FM	B	175 12	V46	40.98

Tipo di rischio		Tipo di risposta		Valori nominali di temperatura		Finiture degli sprinkler	
Rischio lieve	LH	Risposta standard	SR	135°F	57°C	Ottone liscio	B
Rischio ordinario	OH	Risposta rapida	QR	155°F	68°C	Cromato	CH
LH, OH, Extra e Immagazzinamento	Tutti	Risposta veloce	FR	175°F	79°C	Verniciato bianco	WH
Residenziale	Res	Aperto	Aperto	200°F	93°C	Verniciato nero	BL
Applicazione specifica	Spec			286°F	141°C	Personalizzato	C
				360°F	182°C	Nickel Teflon™	N
						VC-250	VC-250
						Cera	W

Immagazzinamento

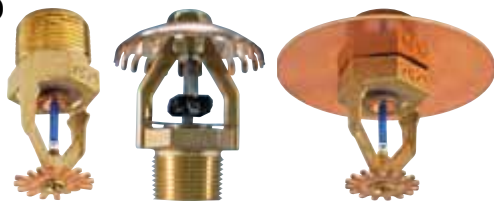

Nota: Le approvazioni/certificazioni degli sprinkler possono variare a seconda del modello, della temperatura e della finitura. Per informazioni dettagliate sulle normative, consultare la pubblicazione di richiesta del prodotto.

Risposta rapida											
Modello/ SIN	Fattore K Imp. S.I.	Rischio	Tipo	Risposta	Dimensione filettatura Pol. (NPT) mm	Valori nominali di temperatura °F °C	Approvazioni	Finitura sprinkler	Pressione max. PSI Bar	Chiave	Richiesta
V2722	5.6 8,1	Tutti	Verticale	QR	½ 15	135, 155, 175, 200, 286	cULus, FM	B, VC-250	175 12	V27, V38	40.22
V2724	5.6 8,1	Tutti	Pendente	QR	½ 15	135, 155, 175, 200, 286	cULus, FM	B, VC-250	175 12	V27, V38	40.22
V3404	11.2 16,1	Tutti	Verticale	QR	¾ 20	135, 155, 175, 200, 286	cULus, FM, GOST	B, CH, WH, N, VC-250	175 12	V44	40.20
V3408	11.2 16,1	Tutti	Pendente	QR	¾ 20	135, 155, 175, 200, 286	cULus, FM, GOST	B, CH, WH, N, VC-250	175 12	V44	40.20
V3418	8.0 11,5	Tutti	Verticale	QR	¾ 20	135, 155, 175, 200, 286	cULus, FM	B, VC-250	175 12	V34	40.23
V3420	8.0 11,5	Tutti	Pendente	QR	¾ 20	135, 155, 175, 200, 286	cULus, FM	B, VC-250	175 12	V34	40.23

Tipo di rischio		Tipo di risposta		Valori nominali di temperatura		Finiture degli sprinkler	
Rischio lieve	LH	Risposta standard	SR	135°F	57°C	Ottone liscio	B
Rischio ordinario	OH	Risposta rapida	QR	155°F	68°C	Cromato	CH
LH, OH, Extra e Immagazzinamento	Tutti	Risposta veloce	FR	175°F	79°C	Verniciato bianco	WH
Residenziale	Res	Aperto	Aperto	200°F	93°C	Verniciato nero	BL
Applicazione specifica	Spec			286°F	141°C	Personalizzato	C
				360°F	182°C	Nickel Teflon™	N
						VC-250	VC-250
						Cera	W

Sprinkler automatici

Residenziale



Nota: Le approvazioni/certificazioni degli sprinkler possono variare a seconda del modello, della temperatura e della finitura.
Per informazioni dettagliate sulle normative, consultare la pubblicazione di richiesta del prodotto.

Risposta rapida											
Modello/SIN	Fattore K Imp. S.I.	Rischio	Tipo	Risposta	Dimensione filettatura Pol. (NPT) mm	Valori nominali di temperatura °F °C	Approvazioni	Finitura sprinkler	Pressione max. PSI Bar	Chiave	Richiesta
V2738	4,2 6,0	Res	A getto laterale orizzontale	QR	½ 15	155, 175	cULus	B, CH, WH, BL, C, VC-250	175 12	V27, V27-2	40.54
V2740	4,9 7,1	Res	Pendente	QR	½ 15	155, 175	cULus	B, CH, WH, C, VC-250	175 12	V27, V27-1	40.47
V2742	4,9 7,1	Res	Pendente a scomparsa	QR	½ 15	155	cULus	CH, WH, BL, C, VC-250	175 12	V39, V27-2	40.52
V2744	5,6 8,1	Res	A getto laterale orizzontale	QR	½ 15	155, 175	cULus	B, CH, WH, C, VC-250	175 12	V27, V27-2	40.49
V2902	6,9 9,9	Res	Pendente	QR	½ 15	155	cULus	B, CH, WH, BL, C	175 12	V29	40.44
V3426	6,9 9,9	Res	Pendente	QR	¾ 20	155, 175	cULus	B, CH, WH, C, VC-250	175 12	V34	40.48
V3806	5,6 8,1	Res	Pendente a scomparsa	QR	½ 15	155	cULus	B, CH, WH, BL, C	175 12	V38-4	40.43

Tipo di rischio		Tipo di risposta		Valori nominali di temperatura		Finiture degli sprinkler	
Rischio lieve	LH	Risposta standard	SR	135°F	57°C	Ottone liscio	B
Rischio ordinario	OH	Risposta rapida	QR	155°F	68°C	Cromato	CH
LH, OH, Extra e Immagazzinamento	Tutti	Risposta veloce	FR	175°F	79°C	Verniciato bianco	WH
Residenziale	Res	Aperto	Aperto	200°F	93°C	Verniciato nero	BL
Applicazione specifica	Spec			286°F	141°C	Personalizzato	C
				360°F	182°C	Nickel Teflon™	N
						VC-250	VC-250
						Cera	W

Applicazione specifica



Nota: Le approvazioni/certificazioni degli sprinkler possono variare a seconda del modello, della temperatura e della finitura.
Per informazioni dettagliate sulle normative, consultare la pubblicazione di richiesta del prodotto.

Risposta rapida											
Modello/ SIN	Fattore K Imp. S.I.	Rischio	Tipo	Risposta	Dimensione filettatura Pol. (NPT) mm	Valori nominali di temperatura °F °C	Approvazioni	Finitura sprinkler	Pressione max. PSI Bar	Chiave	Richiesta
V2502	4.2 6,1	Spec	Verticale	QR	½ 15	175	cULus	B	175 12	V25	40.09

Tipo di rischio		Tipo di risposta		Valori nominali di temperatura		Finiture degli sprinkler	
Rischio lieve	LH	Risposta standard	SR	135°F	57°C	Ottone liscio	B
Rischio ordinario	OH	Risposta rapida	QR	155°F	68°C	Cromato	CH
LH, OH, Extra e Immagazzinamento	Tutti	Risposta veloce	FR	175°F	79°C	Verniciato bianco	WH
Residenziale	Res	Aperto	Aperto	200°F	93°C	Verniciato nero	BL
Applicazione specifica	Spec			286°F	141°C	Personalizzato	C
				360°F	182°C	Nickel Teflon™	N
						VC-250	VC-250
						Cera	W

Sprinkler automatici

A secco

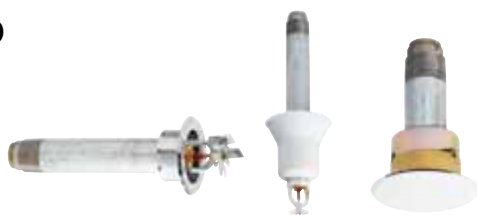

Nota: Le approvazioni/certificazioni degli sprinkler possono variare a seconda del modello, della temperatura e della finitura.
Per informazioni dettagliate sulle normative, consultare la pubblicazione di richiesta del prodotto.

Risposta standard											
Modello/SIN	Fattore K Imp. S.I.	Rischio	Tipo	Risposta	Dimensione filettatura Pol. (NPT) mm	Valori nominali di temperatura °F °C	Approvazioni	Finitura sprinkler	Pressione max. PSI Bar	Chiave	Richiesta
V3301	5.6 8,1	LH, OH	Pendente a scomparsa	SR	1 25	135, 155, 165, 200	cULus	B, CH, WH, BL, C	175 12	V33	40.68
V3303	8.0 11,2	LH, OH	Pendente a scomparsa	SR	1 25	135, 155, 165, 200	cULus	B, CH, WH, BL, C	175 12	V33	40.69
V3601	5.6 8,1	Tutti	Verticale	SR	1 25	135, 155, 200, 286	cULus, FM	B, CH, WH, BL, C, N, VC-250, W	175 12	V36	40.62
V3603	8.0 11,2	Tutti	Verticale	SR	1 25	135, 155, 200, 286	cULus, FM	B, CH, WH, BL, C, N, VC-250, W	175 12	V36	40.63
V3605	5.6 8,1	Tutti	Pendente	SR	1 25	135, 155, 200, 286	cULus, FM	B, CH, WH, BL, C, N, VC-250, W	175 12	V36	40.60
V3607	8.0 11,2	Tutti	Pendente	SR	1 25	135, 155, 200, 286	cULus, FM	B, CH, WH, BL, C, N, VC-250, W	175 12	V36	40.61
V3609	5.6 8,1	LH	A getto laterale orizzontale	SR	1 25	135, 155, 200, 286	cULus, FM	B, CH, WH, BL, C, N, VC-250, W	175 12	V36	40.64
V3611	8.0 11,2	LH, OH	A getto laterale orizzontale	SR	1 25	135, 155, 200, 286	cULus	B, CH, WH, BL, C, N, VC-250, W	175 12	V36	40.65

Gli sprinkler a secco sono disponibili in una varietà di configurazioni (montaggio a filo, con manicotto incamiciato, a cilindro liscio, estesi e incassati). Per dettagli specifici, fare riferimento ai documenti di richiesta.

Tipo di rischio		Tipo di risposta		Valori nominali di temperatura		Finiture degli sprinkler	
Rischio lieve	LH	Risposta standard	SR	135°F	57°C	Ottone liscio	B
Rischio ordinario	OH	Risposta rapida	QR	155°F	68°C	Cromato	CH
LH, OH, Extra e Immagazzinamento	Tutti	Risposta veloce	FR	175°F	79°C	Verniciato bianco	WH
Residenziale	Res	Aperto	Aperto	200°F	93°C	Verniciato nero	BL
Applicazione specifica	Spec			286°F	141°C	Personalizzato	C
				360°F	182°C	Nickel Teflon™	N
						VC-250	VC-250
						Cera	W

A secco



Nota: Le approvazioni/certificazioni degli sprinkler possono variare a seconda del modello, della temperatura e della finitura. Per informazioni dettagliate sulle normative, consultare la pubblicazione di richiesta del prodotto.

Risposta rapida											
Modello/ SIN	Fattore K Imp. S.I.	Rischio	Tipo	Risposta	Dimensione filettatura Pol. (NPT) mm	Valori nominali di temperatura °F °C	Approvazioni	Finitura sprinkler	Pressione max. PSI Bar	Chiave	Richiesta
V3302	5.6 8,1	LH, OH	Pendente a scomparsa	QR	1 25	135, 155, 165, 200	cULus	B, CH, WH, BL, C	175 12	V33	40.68
V3304	8.0 11,2	LH, OH	Pendente a scomparsa	QR	1 25	135, 155, 165, 200	cULus	B, CH, WH, BL, C	175 12	V33	40.69
V3602	5.6 8,1	Tutti	Verticale	QR	1 25	135, 155, 200, 286	cULus, FM	B, CH, WH, BL, C, N, VC-250, W	175 12	V36	40.62
V3604	8.0 11,2	Tutti	Verticale	QR	1 25	135, 155, 200, 286	cULus, FM	B, CH, WH, BL, C, N, VC-250, W	175 12	V36	40.63
V3606	5.6 8,1	Tutti	Pendente	QR	1 25	135, 155, 200, 286	cULus, FM	B, CH, WH, BL, C, N, VC-250, W	175 12	V36	40.60
V3608	8.0 11,2	Tutti	Pendente	QR	1 25	135, 155, 200, 286	cULus, FM	B, CH, WH, BL, C, N, VC-250, W	175 12	V36	40.61
V3610	5.6 8,1	LH	A getto laterale orizzontale	QR	1 25	135, 155, 200, 286	cULus, FM	B, CH, WH, BL, C, N, VC-250, W	175 12	V36	40.64
V3612	8.0 11,2	LH, OH	A getto laterale orizzontale	QR	1 25	135, 155, 200, 286	cULus	B, CH, WH, BL, C, N, VC-250, W	175 12	V36	40.65

Gli sprinkler a secco sono disponibili in una varietà di configurazioni (montaggio a filo, con manicotto incamiciato, a cilindro liscio, estesi e incassati). Per dettagli specifici, fare riferimento ai documenti di richiesta.

Tipo di rischio		Tipo di risposta		Valori nominali di temperatura		Finiture degli sprinkler	
Rischio lieve	LH	Risposta standard	SR	135°F	57°C	Ottone liscio	B
Rischio ordinario	OH	Risposta rapida	QR	155°F	68°C	Cromato	CH
LH, OH, Extra e Immagazzinamento	Tutti	Risposta veloce	FR	175°F	79°C	Verniciato bianco	WH
Residenziale	Res	Aperto	Aperto	200°F	93°C	Verniciato nero	BL
Applicazione specifica	Spec			286°F	141°C	Personalizzato	C
				360°F	182°C	Nickel Teflon™	N
						VC-250	VC-250
						Cera	W

Sprinkler automatici

Ugelli



Nota: Le approvazioni/certificazioni degli sprinkler possono variare a seconda del modello, della temperatura e della finitura. Per informazioni dettagliate sulle normative, consultare la pubblicazione di richiesta del prodotto.

Risposta aperta											
Modello/SIN	Fattore K Imp. S.I.	Rischio	Tipo	Risposta	Dimensione filettatura Pol. (NPT) mm	Valori nominali di temperatura °F °C	Approvazioni	Finitura sprinkler	Pressione max. PSI Bar	Chiave	Richiesta
V1001	1,4 2,0	—	Sprinkler per finestre	Aperto	½ 15	Aperto	cULus, GOST	B, CH	175 12	V27	40.72
V1003	2,0 2,9	—	Sprinkler per finestre	Aperto	½ 15	Aperto	cULus, GOST	B, CH	175 12	V27	40.72
V1005	2,8 4,0	—	Sprinkler per finestre	Aperto	½ 15	Aperto	cULus, GOST	B, CH	175 12	V27	40.72
V1007	4,2 5,9	—	Sprinkler per finestre	Aperto	½ 15	Aperto	cULus, GOST	B, CH	175 12	V27	40.72
V1009	5,6 8,1	—	Sprinkler per finestre	Aperto	½ 15	Aperto	cULus, GOST	B, CH	175 12	V27	40.72
V1011	8,0 11,5	—	Sprinkler per finestre	Aperto	½ 15	Aperto	cULus, GOST	B, CH	175 12	V27	40.72
V1013	11,5 16,3	—	Sprinkler per finestre	Aperto	½ 15	Aperto	cULus, GOST	B, CH	175 12	V27	40.72
V2601	2,8 4,0	—	Ugello a schiuma	Aperto	½ 15	Aperto	cULus	B	175 12	V26	40.73
V2603	5,6 8,1	—	Ugello a schiuma	Aperto	½ 15	Aperto	cULus, GOST	B	175 12	V26	40.73
V1201 - V1278	1,2 – 7,2 1,7 – 10,4	—	Ugello a spruzzatura aperta	Aperto	½ 15	Aperto	cULus, FM, GOST	B, N, VC-250	175 12	V27	40.96

Tipo di rischio		Tipo di risposta		Valori nominali di temperatura		Finiture degli sprinkler	
Rischio lieve	LH	Risposta standard	SR	135°F	57°C	Ottone liscio	B
Rischio ordinario	OH	Risposta rapida	QR	155°F	68°C	Cromato	CH
LH, OH, Extra e Immagazzinamento	Tutti	Risposta veloce	FR	175°F	79°C	Verniciato bianco	WH
Residenziale	Res	Aperto	Aperto	200°F	93°C	Verniciato nero	BL
Applicazione specifica	Spec			286°F	141°C	Personalizzato	C
				360°F	182°C	Nickel Teflon™	N
						VC-250	VC-250
						Cera	W

Sprinkler automatici

Chiavi



Tipo di utensile	Modello dell'utensile													
	Modello V25	Ugello a schiuma modello V26	Modello V27	Modello V27-2	Model V29 a filo	Modello V29-1	Modello V33	Modello V34	Modello V36	Model V38-4	Model V38-5 Alloggiamento per chiave	Modello V39	Modello V44	Modello V46
A becco aperto	•	•	•					•	•				•	•
Incassato				•				•	•					
Alloggiamento					•	•	•				•	•		
A filo					•	•								
A scomparsa				•			•		•	•	•	•		

Per informazioni complete, [scaricare la richiesta 40.80](#)

Accessori



Protezioni per sprinkler

Per informazioni complete, [scaricare la richiesta 40.83](#)



Armadietto per sprinkler

Per informazioni complete, [scaricare la richiesta 40.81](#)



Piastra di espansione

Per informazioni complete, [scaricare la richiesta 40.84](#)



Rosetta per sprinkler

Per informazioni complete, [scaricare la richiesta 40.88](#)

Victaulic Vortex™

Il sistema antincendio *Victaulic Vortex* è frutto dell'esperienza di Victaulic® nel campo dell'innovazione e dello sviluppo dei prodotti e combina i principali vantaggi dei sistemi a nebbia d'acqua e gas inerte. La miscela omogenea di gocce di acqua e azoto gassoso viene erogata con un'energia sufficiente per ovviare all'effetto trascinamento che ha rappresentato sinora il limite maggiore dei tradizionali sistemi a nebbia d'acqua.

Il sistema *Victaulic Vortex* utilizza un metodo di rilascio attivo che scarica azoto all'attivazione. La dimensione media delle gocce erogate dal sistema *Victaulic Vortex* è di circa 10 micron, e la quantità minima di acqua rilasciata da ogni emettitore è pari a ¼ di gallone o 1 litro al minuto. Virtualmente, nel locale non si forma umidità. Il sistema utilizza il 97% in meno di acqua rispetto ai sistemi a nebbia d'acqua emessa ad alta pressione. Non sono richieste dispendiose pulizie o sostituzioni delle apparecchiature.

L'unico sistema antincendio ibrido ad acqua e azoto gassoso caratterizzato da:

- Una progettazione ecologica che rispetta l'ambiente e gli operatori
- Un sistema di ricarica rapido e tempi di fermo minimi
- Nessuna necessità di assicurazione per l'integrità degli spazi ristretti



Victaulic Vortex

pagina



Victaulic Vortex 500

56



Victaulic Vortex 1000

56



Victaulic Vortex 1500

56

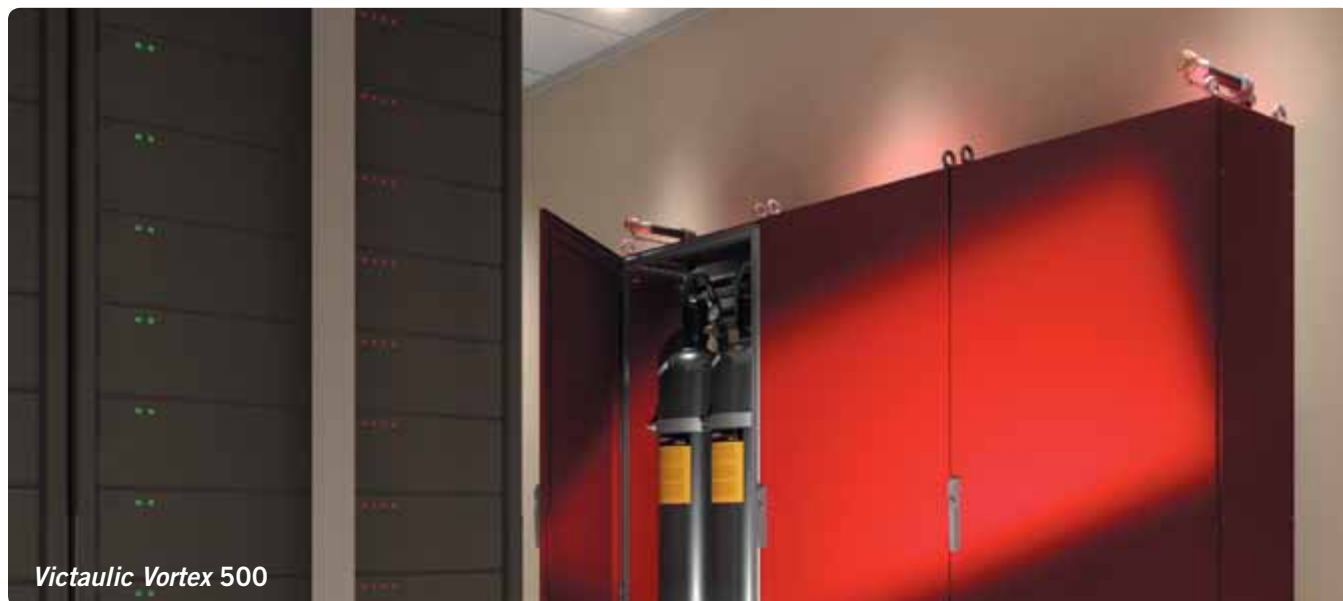

Victaulic Vortex 500



Sistema antincendio Victaulic Vortex™ 500

Per informazioni complete, [scaricare la richiesta 70.01](#)

- Autonomo, non richiede tubazioni aggiuntive una volta posizionato nella zona di rischio
- Altitudine max. s.l.m. 10,000ft | 3048m
- Volume dell'alloggiamento: 500–6,100ft³ | 14–173m³

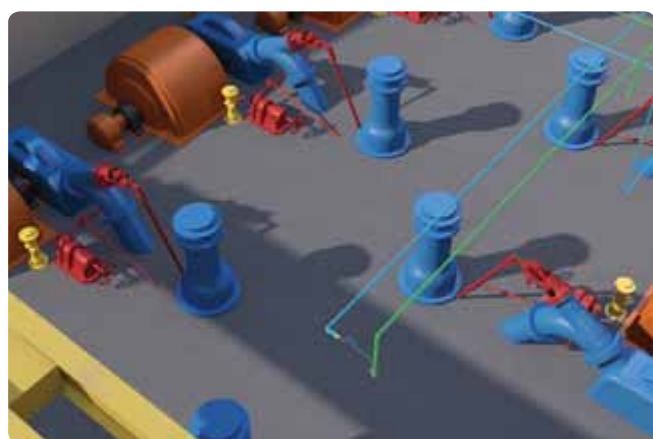

Sistema antincendio Victaulic Vortex™ 1000

Per informazioni complete, [scaricare la richiesta 70.02](#)

- Approvato FM secondo la norma FM5580 per i sistemi di estinzione fissi, sistema ibrido (acqua e gas inerte) per la protezione dalla combustione di turbine, locali ospitanti macchinari e macchinari a rischio in ambienti chiusi con volume non superiore a 127,525ft³ | 3600m³ e altezza massima di 24.6ft | 7,5m
- L'interfaccia touchscreen consente la visualizzazione intuitiva degli aspetti operativi del sistema

Approvazioni/Certificazioni:



Sistema antincendio Victaulic Vortex™ 1500

Per informazioni complete, [scaricare la richiesta 70.03](#)

- Può essere utilizzato efficacemente in applicazioni antincendio a saturazione totale nei seguenti ambienti: ambienti contenenti macchinari industriali come impianti di produzione di energia, locali turbine, impianti di produzione del settore automotive, acciaierie, magazzini per liquidi infiammabili, centri di elaborazione dati, biblioteche o miniere
- L'interfaccia touchscreen consente la visualizzazione intuitiva degli aspetti operativi del sistema

Sistemi speciali

Per applicazioni antincendio speciali, Victaulic® fornisce una vasta gamma di soluzioni per tubazioni. Dalle tubazioni in PEAD a estremità liscia, in acciaio inossidabile e al carbonio, alle tubazioni scanalate (dimensioni AWWA) in ghisa sferoidale, in acciaio inossidabile e al carbonio, Victaulic dispone di una linea completa di prodotti per installazioni rapide, semplici ed economiche.

Victaulic offre una varietà di sistemi di giunzione e materiali per quasi tutte le applicazioni antincendio. I prodotti Victaulic sono progettati appositamente per soddisfare le esigenze dei sistemi più impegnativi.







Per informazioni aggiornate sulla nostra linea speciale di prodotti, visitare il sito Web Victaulic all'indirizzo victaulic.com.

Utensile a pressione Vic-Press™ per acciaio inossidabile PFT510



Sistemi speciali

pagina

	Vic-Press™ per tubi in acciaio inossidabile Schedule 10S	58
	Sistemi di tubazioni a estremità liscia	58
	Sistemi di tubazioni in PEAD	59
	Sistemi di tubazioni in rame	59
	Sistemi di tubazioni in acciaio inossidabile	60
	Sistemi di tubazioni AWWA per l'America settentrionale	60



Vic-Press™ per tubi in acciaio inossidabile Scheda 10S

Per le informazioni più aggiornate, visitare il sito victaulic.com/vicpress

La rivoluzionaria tecnologia *Vic-Press* è ora disponibile a livello globale per l'utilizzo in tubi in acciaio inossidabile ASTM A-312 Scheda 10S. Il sistema *Vic-Press* per Scheda 10S si basa su una tecnologia consolidata e affidabile che non richiede tubi specifici. *Vic-Press*, disponibile ora per l'utilizzo con i normali tubi in acciaio inossidabile attualmente sul mercato, fornisce un sistema facile e rapido e sicuro da installare e sottoporre a manutenzione.

Approvazioni/Certificazioni:

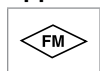

Per informazioni complete, [scaricare la pubblicazione 10.01](#)



Sistemi di tubazioni a estremità liscia

Per le informazioni più aggiornate sui prodotti Victaulic, visitare il sito victaulic.com

Il metodo per tubazioni a estremità liscia di Victaulic® è la soluzione ideale sia per la manutenzione e la riparazione di impianti esistenti che per l'installazione di nuovi impianti. I giunti *Roust-A-Bout* e i raccordi a estremità liscia sono certificati UL e ULC per applicazioni antincendio.

I giunti a estremità liscia sono progettati principalmente per l'utilizzo in tubazioni in acciaio di peso standard (Scheda 40), ma possono essere utilizzati in tubazioni in acciaio leggero o in altri tipi di metalli, ad esempio alluminio o acciaio inossidabile. Non è richiesta alcuna preparazione speciale delle estremità dei tubi.

Non sono destinati all'uso su tubi in plastica, rivestiti in plastica o fragili come i tubi in amianto-cemento e ghisa. Non utilizzare con tubi di durezza superficiale superiore a 150 Brinell.

Approvazioni/Certificazioni:



Per informazioni complete, [scaricare la pubblicazione 10.01](#)

Sistemi speciali



Sistemi di tubazioni in PEAD

Per le informazioni più aggiornate sui prodotti Victaulic, visitare il sito victaulic.com

Il sistema in PEAD Victaulic® garantisce la facile integrazione di valvole e raccordi IPS standard direttamente su tubi in PEAD tramite il giunto di transizione PEAD-scanalato. Il sistema Victaulic consente valutazioni più precise assicurando modifiche tempestive e miglioramenti futuri. Le eccezionali caratteristiche meccaniche consentono una vasta gamma di applicazioni per la maggior parte dei sistemi di tubazioni in PEAD. Racchiude in sé tutti i vantaggi correlati ad aspetti quali installazione rapida, integrità del design e affidabilità di funzionamento. I prodotti Victaulic per sistemi di tubazioni in PEAD sono certificati FM per gli impianti idrici sotterranei.

Approvazioni/Certificazioni:



Per informazioni complete, [scaricare la pubblicazione 10.01](#)

Sistemi di tubazioni in rame

Per le informazioni più aggiornate sui prodotti Victaulic, visitare il sito victaulic.com

Il sistema in rame scanalato Victaulic offre una linea completa di giunti, raccordi e valvole per sistemi con pressioni nominali fino a 300 psi | 2068 kPa | 20 bar. Il sistema di connessione in rame consente di raccordare tubi in rame di dimensioni 2-8" | 50-200 mm.



Approvazioni/Certificazioni:



Per informazioni complete, [scaricare la pubblicazione 10.01](#)



Sistemi di tubazioni in acciaio inossidabile

Per le informazioni più aggiornate sui prodotti Victaulic, visitare il sito victaulic.com

Per la giunzione rapida e conveniente di tubazioni in acciaio inossidabile Schedule 5, 10, 20 e 40, Victaulic® rende disponibile una linea completa di prodotti per la giunzione meccanica di tubazioni in acciaio con scanalatura per rullatura o di taglio.



Sistemi di tubazioni AWWA per l'America settentrionale

Per le informazioni più aggiornate sui prodotti Victaulic, visitare il sito victaulic.com

Il sistema scanalato Victaulic per tubazioni AWWA offre un assortimento completo di giunti, raccordi, adattatori di flangia e valvole utilizzabili in tubazioni AWWA di classe 53 o superiore, con pressioni nominali fino a 500 psi | 3447 kPa | 34 bar e una gamma di dimensioni da 3–36" | 80–900 mm.

Approvazioni/Certificazioni:

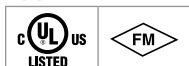

Per informazioni complete, [scaricare la pubblicazione 10.01](#)

Strumenti di preparazione dei tubi

Scanalatura per rullatura

Victaulic® è stata la prima azienda a sviluppare utensili per la scanalatura a rullo negli anni '50 ed è attualmente leader del settore nello sviluppo di utensili che rendono il lavoro di installazione più rapido e semplice. Victaulic è stata la prima azienda a ricevere l'approvazione per l'utilizzo di tubazioni scanalate in impianti antincendio.

Victaulic offre una vasta gamma di utensili per la preparazione delle tubazioni, per la foratura di innesti, per le riparazioni in sito e per la manutenzione degli impianti.

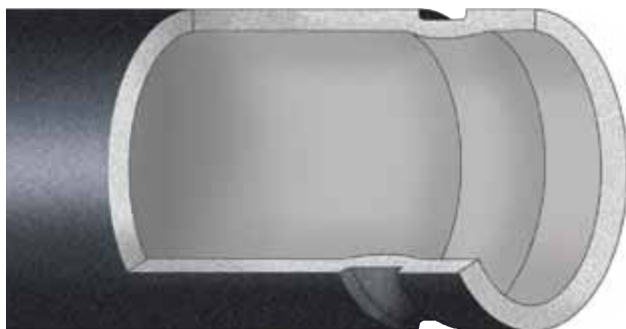

Scanalatura per rullatura su tubazioni in acciaio Schedule 40. La piccola ondulazione creata all'interno della parete delle tubazioni non ha effetti significativi sulla pressione o sulla portata.

Processo di scanalatura per rullatura

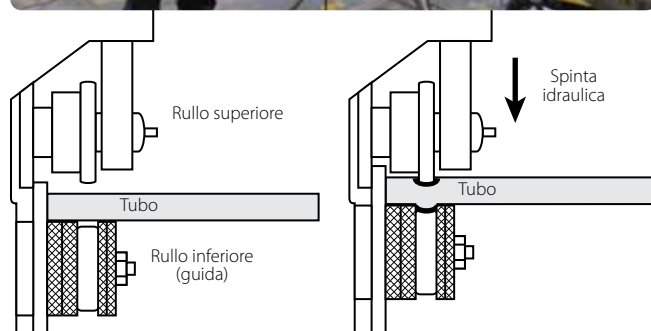

Gli utensili *Vic-Easy* realizzano la scanalatura a freddo nella tubazione, conservandone le dimensioni

La scanalatura a rullo non determina la rimozione di metallo dalla tubazione

Macchine rullatrici portatili da cantiere

	VE12	62
	VE26	62
	VE46	63
	VE226	64
	VE206	65
	VE106/107	66

Macchine rullatrici per fabbricazione in cantiere

	VE270FSD/VE271FSD	67
	VE272SFS	68
	VE416FSD/VE417FSD	69

Macchine rullatrici per fabbricazione in stabilimento/officina

	VE268	70
---	-------	----

Utensili per scanalature a taglio

	VG28GD	71
	VG	71



Utensili Vic-Press™

	PFT510	72
---	--------	----

Strumenti per la foratura a taglio

	HCT908	72
	VHCT900	73
	VIC-TAP II	73

Accessori per gli utensili

	VPD752	74
	Puleggia di alimentazione II	74
	VAPS112	75

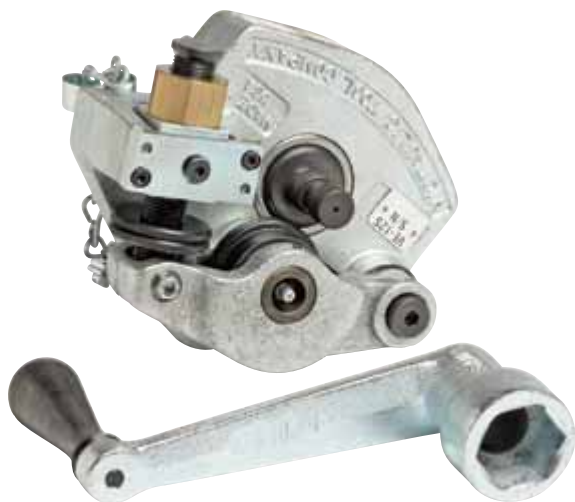

Valori nominali – Capacità massima ¹		Dimensioni del tubo (pollici mm)/Schedule				
Modello	Materiale del tubo	¾ 20	1 25	1 ¼ 32	1 ½ 40	2 50
VE12	Acciaio	5-10		5-40		
	Acciaio inossidabile	40S				
	Alluminio ²	5-10		5-40		
	Plastica PVC	40				
VE12SS	Parete legg. SS	5S-10S				

¹ Indica la capacità delle dimensioni del tubo. Per la capacità dello spessore della parete e i valori nominali generali della macchina, vedere i dati nominali dell'utensile Vic-Easy [scaricando la richiesta 24.01](#).

² È necessario utilizzare la lega 6061-T4 o 6063-T4.

Macchine rullatrici portatili da cantiere

VE12 SCANALATURA IN SITU

Per informazioni complete, [scaricare la richiesta 24.01](#)

- La macchina viene azionata manualmente tramite la maniglia di ancoraggio in dotazione
- Gli avvolgitubi avanzati consentono la scanalatura bidirezionale
- Alimentazione elettrica: Nessuno
- Peso: 17 lbs. | 8kg



Valori nominali – Capacità massima ¹		Dimensioni del tubo (pollici mm)/Schedule					
Modello	Materiale del tubo	2 50	2 ½ 60	3 80	4 100	5 125	6 150
VE26S	Acciaio	5-40		5-10			
	Acciaio inossidabile	Solo 40S					
VE26C	Rame	K, L, M e DWV					
VE26P	Alluminio ²	5-40		5-10			
	Plastica PVC	40					
VE26SS	Parete legg. SS	5S-10S					

¹ Indica la capacità delle dimensioni del tubo. Per la capacità dello spessore della parete e i valori nominali generali della macchina, vedere i dati nominali dell'utensile Vic-Easy, [scaricando la richiesta 24.01](#).

² È necessario utilizzare la lega 6061-T4 o 6063-T4.

Macchine rullatrici portatili da cantiere

VE26 SCANALATURA IN SITU

Per informazioni complete, [scaricare la richiesta 24.01](#)

- La macchina viene azionata manualmente tramite la maniglia di ancoraggio in dotazione
- Gli avvolgitubi avanzati consentono la scanalatura bidirezionale
- È disponibile un kit adattatore opzionale di alimentazione elettrica per l'esecuzione di scanalature con unità di alimentazione Victaulic® VPD752 o altra unità compatibile
- Alimentazione elettrica: Nessuno
- Peso: 22 lbs. | 10kg

Strumenti di preparazione dei tubi



Macchine rullatrici portatili da cantiere

VE46 SCANALATURA IN SITU

Per informazioni complete, [scaricare la richiesta 24.01](#)

- La macchina viene azionata manualmente tramite la maniglia di ancoraggio in dotazione
- Gli avvolgitubi avanzati consentono la scanalatura bidirezionale e mantengono la macchina sul tubo durante le operazioni di scanalatura
- È disponibile un kit adattatore opzionale di alimentazione elettrica per l'esecuzione di scanalature con unità di alimentazione Victaulic® VPD752 o altra unità compatibile
- Alimentazione elettrica: Nessuno
- Peso: 28 lbs. | 13 kg

Valori nominali – Capacità massima¹

Modello	Materiale del tubo	Dimensioni del tubo (pollici mm) / Schedule				
		3 ½ 90	4 100	4 ½ 120	5 125	6 150
VE46S	Acciaio	5-40				
	Acciaio inossidabile	Solo 40S				
VE46P	Alluminio ²	5-40				
	Plastica PVC	40				

¹ Indica la capacità delle dimensioni del tubo. Per la capacità dello spessore della parete e i valori nominali generali della macchina, vedere i dati nominali dell'utensile Vic-Easy [scaricando la richiesta 24.01](#).

² È necessario utilizzare la lega 6061-T4 o 6063-T4.



Macchine rullatrici portatili da cantiere

VE226 SCANALATORE PORTATILE

Per informazioni complete, [scaricare la richiesta 24.01](#)

- La macchina è azionata da un dispositivo di ancoraggio quadrangolare standard da $\frac{3}{8}$ " | 9,5 mm (non incluso)
- Requisiti unità: montaggio su unità di alimentazione Victaulic® VPD752 o unità compatibile; basi opzionali disponibili
- Peso: 37 lbs. | 17 kg

Valori nominali – Capacità massima ¹		Dimensioni del tubo (pollici mm)/Schedule											
Modello	Materiale del tubo	$\frac{3}{4}$ 20	1 25	1 ¼ 32	1 ½ 40	2 50	2 ½ 60	3 80	3 ½ 90	4 100	4 ½ 120	5 125	6 150
VE226S	Acciaio	5-40						5-10					
	Acciaio inossidabile	Solo 40S											
VE226B	Acciaio	5-40											
	Acciaio inossidabile	Solo 40S											
	Alluminio ²	5-40											
	Plastica PVC	40											
VE226M	Acciaio	5-40						5-10					
	Acciaio inossidabile	Solo 40S											
VE226C	Rame							K, L, M e DWV					
VE226BSS	Parete legg. SS	5S-10S											
VE226MSS	Parete legg. SS							5S-10S					
VE226P	Alluminio ²	5-40						5-10					
	Plastica PVC							40					

¹ Indica la capacità delle dimensioni del tubo. Per la capacità dello spessore della parete e i valori nominali generali della macchina, vedere i dati nominali dell'utensile Vic-Easy [scaricando la richiesta 24.01](#).

² È necessario utilizzare la lega 6061-T4 o 6063-T4.

Strumenti di preparazione dei tubi



Macchine rullatrici portatili da cantiere

VE206

Per informazioni complete, [scaricare la richiesta 24.01](#)

- La testa dell'utensile può essere montata su qualsiasi treppiede con opzione di foratura Ridgid™ 300 o sul pianale di un autocarro Routs-A-Bout
- Compatibile con varie unità di alimentazione, tra cui Victaulic® VPD752, Ridgid™ 300 o 700, e Rems Amigo 2
- È possibile montare una pompa idraulica manuale su qualsiasi lato della macchina per l'utilizzo destrorso o sinistrorso.
- Scanalature per rullatura tubo da 1 ¼–6" | 32–150 mm

Valori nominali – Capacità massima ¹		Dimensioni del tubo (pollici mm)/Scheda								
Modello	Materiale del tubo	1 ¼ 32	1 ½ 40	2 50	2 ½ 60	3 80	3 ½ 90	4 100	5 125	6 150
VE106/VE107	Acciaio ^{2,3}	5–40								
	Acciaio inossidabile ²	40S								
	Parete legg. SS ⁴	5S–10S								
	Rame ⁵	K, L, M e DWV								

¹ Indica la capacità delle dimensioni del tubo. Per la capacità dello spessore della parete e i valori nominali generali della macchina, vedere i dati nominali dell'utensile *Vic-Easy* [scaricando la richiesta 24.01](#).

² Utilizzare rulli standard per la realizzazione di scanalature contrassegnati con il prefisso R.

³ Sono disponibili rulli per la realizzazione di scanalature EndSeal™ con prefisso RZ. Per maggiori dettagli, contattare Victaulic.

⁴ Utilizzare rulli per la realizzazione di scanalature contrassegnati con il prefisso RX.

⁵ Utilizzare rulli per la realizzazione di scanalature contrassegnati con il prefisso RR.



Macchine rullatrici portatili da cantiere

VE106/VE107 GROOVE-N-GO

Per informazioni complete, [scaricare la richiesta 24.01](#)

- Utensile per la realizzazione di scanalature a rullo per utilizzi leggeri, con unità motorizzata integrale montata su carrello portatile
- Riduce la movimentazione dei tubi in quanto grazie alle ruote l'utensile viene trasportato direttamente sul sito di preparazione del tubo
- Dispositivo di ancoraggio quadrangolare da $\frac{3}{8}$ " | 9,5 mm per il funzionamento (standard)
- Gli avvolgitubi avanzati mantengono il tubo sulla macchina durante le operazioni di scanalatura
- Unità completamente autonoma con motore integrale, interruttore di sicurezza a pedale e spina di alimentazione
- Alimentazione elettrica: VE106 è fornito con alimentazione 110 V, 15 A. VE107 è fornito con alimentazione a 220 V, 6 A.
- Peso: 140 lbs. | 64 kg

Valori nominali – Capacità massima ¹		Dimensioni del tubo (pollici mm)/Scheda								
Modello	Materiale del tubo	1 ¼ 32	1 ½ 40	2 50	2 ½ 60	3 80	3 ½ 90	4 100	5 125	6 150
VE106/VE107	Acciaio ^{2,3}	5 – 40								
	Acciaio inossidabile ²	40S								
	Parete legg. SS ⁴	5S – 10S								
	Rame ⁵	K, L, M e DWV								

¹ Indica la capacità delle dimensioni del tubo. Per la capacità dello spessore della parete e i valori nominali generali della macchina, vedere i dati nominali dell'utensile *Vic-Easy* [scaricando la richiesta 24.01](#).

² Utilizzare rulli standard per la realizzazione di scanalature contrassegnati con il prefisso R.

³ Sono disponibili rulli per la realizzazione di scanalature EndSeal™ con prefisso RZ. Per maggiori dettagli, contattare Victaulic®.

⁴ Utilizzare rulli per la realizzazione di scanalature contrassegnati con il prefisso RX.

⁵ Utilizzare rulli per la realizzazione di scanalature contrassegnati con il prefisso RR.

Strumenti di preparazione dei tubi



Macchine rullatrici da cantiere

VE270FSD/VE271FSD

Per informazioni complete, [scaricare la richiesta 24.01](#)

- Unità completamente autonoma con motore integrale regolabile, protezioni di sicurezza, interruttore di sicurezza a pedale, cavo e spina di alimentazione
- Equipaggiato con un sistema esclusivo a braccio incernierato che consente la sostituzione rapida e semplice del rullo, senza necessità di rimuovere gli alberi.
- Gli avvolgitubi avanzati mantengono il tubo sulla macchina durante le operazioni di scanalatura
- L'utensile elettroidraulico semiautomatico totalmente motorizzato viene fornito con protezioni di sicurezza e interruttore di sicurezza a pedale
- Alimentazione elettrica: VE270FSD è fornito con alimentazione 110 V, 15 A. VE271FSD è fornito con alimentazione a 220 V, 6 A
- Peso: 340 lbs. | 154 kg

Valori nominali – Capacità massima ¹		Dimensioni del tubo (pollici mm)/Scheda													
Modello	Materiale del tubo	¾ 20	1 25	1 ¼ 32	1 ½ 40	2 50	2 ½ 60	3 80	3 ½ 90	4 100	5 125	6 150	8 200	10 250	12 300
VE270FSD/ VE271FSD	Acciaio ^{2,3}	5-40													5-20
	Acciaio inossidabile ²	40S													0.250
	Parete legg. SS ⁴	55-10S													
	Alluminio ⁵														5-20
	Plastica PVC ⁶														40
	Rame ⁷														K, L, M e DWV

¹ Indica la capacità delle dimensioni del tubo. Per la capacità dello spessore della parete e i valori nominali generali della macchina, vedere i dati nominali dell'utensile Vic-Easy [scaricando la richiesta 24.01](#).

² Utilizzare rulli standard per la realizzazione di scanalature contrassegnati con il prefisso R.

³ Sono disponibili rulli per la realizzazione di scanalature EndSeal™ con prefisso RZ. Per maggiori dettagli, contattare Victaulic®.

⁴ Utilizzare rulli per la realizzazione di scanalature contrassegnati con il prefisso RX.

⁵ È necessario utilizzare la lega 6061-T4 o 6063-T4.

⁶ Utilizzare rulli per la realizzazione di scanalature contrassegnati con il prefisso RP.

⁷ Utilizzare rulli per la realizzazione di scanalature contrassegnati con il prefisso RR.



Macchine rullatrici per fabbricazione in cantiere cantiere

VE272SFS

Per informazioni complete, [scaricare la richiesta 24.01](#)

- Funzionamento manuale con un braccio incernierato esclusivo che riduce lo sforzo
- Gli avvolgitubi avanzati mantengono il tubo sulla macchina durante le operazioni di scanalatura
- L'utensile elettroidraulico semiautomatico totalmente motorizzato viene fornito con protezioni di sicurezza e interruttore di sicurezza a pedale
- Alimentazione elettrica: Victaulic® VPD752 o unità di alimentazione compatibile
- Peso: 184 lbs. | 84 kg

Valori nominali – Capacità massima ¹		Dimensioni del tubo (pollici mm)/Schedule													
Modello	Materiale del tubo	¾ 20	1 25	1 ¼ 32	1 ½ 40	2 50	2 ½ 60	3 80	3 ½ 90	4 100	5 125	6 150	8 200	10 250	12 300
VE272SFS	Acciaio ^{2,3}	5 – 40												5 – 20	
	Acciaio inossidabile ²	40S												0.250	
	Parete legg. SS ⁴	5S – 10S													
	Alluminio ⁵	5 – 40												5 – 20	
	Plastica PVC ⁶	40													
	Rame ⁷	K, L, M e DWV													

¹ Indica la capacità delle dimensioni del tubo. Per la capacità dello spessore della parete e i valori nominali generali della macchina, vedere i dati nominali dell'utensile Vic-Easy [scaricando la richiesta 24.01](#).

² Utilizzare rulli standard per la realizzazione di scanalature contrassegnati con il prefisso R.

³ Sono disponibili rulli per la realizzazione di scanalature EndSeal™ con prefisso RZ. Per maggiori dettagli, contattare Victaulic.

⁴ Utilizzare rulli per la realizzazione di scanalature contrassegnati con il prefisso RX.

⁵ È necessario utilizzare la lega 6061-T4 o 6063-T4.

⁶ Utilizzare rulli per la realizzazione di scanalature contrassegnati con il prefisso RP.

⁷ Utilizzare rulli per la realizzazione di scanalature contrassegnati con il prefisso RR.

Strumenti di preparazione dei tubi



Macchine rullatrici per fabbricazione in cantiere cantiere

VE416FSD/VE417FSD

Per informazioni complete, [scaricare la richiesta 24.01](#)

- I modelli VE416FSD/VE417FSD sono progettati per la scanalatura sul campo di tubi OGS e non devono essere utilizzati in caso di scanalature per la fabbricazione continua in cantiere; per le capacità di scanalatura per la produzione in cantiere, utilizzare la macchina VE450FSD, vedere pagina 95
- La regolazione della profondità della scanalatura garantisce precisione e consente la facile regolazione del diametro iniziale della scanalatura
- Unità completamente autonome con motori integrali regolabili, interruttore di sicurezza a pedale, cavo e spina di alimentazione
- L'utensile elettroidraulico semiautomatico totalmente motorizzato viene fornito con protezioni di sicurezza e interruttore di sicurezza a pedale
- Alimentazione elettrica: VE416FSD è fornito con alimentazione 110 V, 15 A per motoriduttore integrale; VE417FSD è fornito con alimentazione 220 V, 8 A
- Peso: 340 lbs. | 154 kg

Valori nominali – Capacità massima ¹

Modello	Materiale del tubo	Dimensioni del tubo (pollici mm)/Schedule								
		OGS								
		2 50	2 ½ 60	3 80	4 100	5 125	6 150	8 200	10 250	12 300
VE416FSD/ VE417FSD	Acciaio ^{2,3}	5 – 40								10 – STD
	Acciaio inossidabile ²	40S								
	Parete legg. SS ⁴	5S – 10S								
	Alluminio ^{5,6}	5 – 40								5 – STD
	Plastica PVC ⁶	40								
	Rame ⁷	K, L, M e DWV								

¹ Indica la capacità delle dimensioni del tubo. Per la capacità dello spessore della parete e i valori nominali generali della macchina, vedere i dati nominali dell'utensile Vic-Easy [scaricando la richiesta 24.01](#).

² Utilizzare rulli standard per la realizzazione di scanalature contrassegnati con il prefisso R.

³ Sono disponibili rulli per la realizzazione di scanalature EndSeal™ con prefisso RZ. Per maggiori dettagli, contattare Victaulic®.

⁴ Utilizzare rulli per la realizzazione di scanalature contrassegnati con il prefisso RX.

⁵ È necessario utilizzare la lega 6061-T4 o 6063-T4.

⁶ Utilizzare rulli per la realizzazione di scanalature contrassegnati con il prefisso RP.

⁷ Utilizzare rulli per la realizzazione di scanalature contrassegnati con il prefisso RR.



Macchine rullatrici per fabbricazione in stabilimento/ officina

VE268

Per informazioni complete, [scaricare la richiesta 24.01](#)

- L'utensile elettroidraulico semiautomatico totalmente motorizzato viene fornito con protezioni di sicurezza e interruttore di sicurezza a pedale
- Equipaggiato con un sistema esclusivo a braccio incernierato che consente la sostituzione rapida e semplice del rullo, senza necessità di rimuovere gli alberi.
- Gli avvolgitubi avanzati mantengono il tubo sulla macchina durante le operazioni di scanalatura
- Alimentazione elettrica: 220/440V, trifase, 60Hz standard; l'utensile può essere fornito anche in varie tensioni, contattare Victaulic® per informazioni dettagliate.
- In caso di alimentazione trifase, il cablaggio dell'utensile deve essere effettuato da un elettricista locale qualificato
- Peso: 735 lbs. | 333 kg

Valori nominali – Capacità massima ¹		Dimensioni del tubo (pollici mm)/Schedule													
Modello	Materiale del tubo	¾ 20	1 25	1 ¼ 32	1½ 40	2 50	2½ 60	3 80	3 ½ 90	4 100	5 125	6 150	8 200	10 250	12 300
VE268	Acciaio ^{2,3}	5-40												5-20	
	Acciaio inossidabile ²	40S													
	Parete legg. SS ⁴	5S-10S													
	Alluminio ^{5,6}	5-40												5-20	
	Plastica PVC ⁶	40													
	Rame ⁷	K, L, M e DWV													

¹ Indica la capacità delle dimensioni del tubo. Per la capacità dello spessore della parete e i valori nominali generali della macchina, vedere i dati nominali dell'utensile Vic-Easy [scaricando la richiesta 24.01](#).

² Utilizzare rulli standard per la realizzazione di scanalature contrassegnati con il prefisso R.

³ Sono disponibili rulli per la realizzazione di scanalature EndSeal™ con prefisso RZ. Per maggiori dettagli, contattare Victaulic.

⁴ Utilizzare rulli per la realizzazione di scanalature contrassegnati con il prefisso RX.

⁵ È necessario utilizzare la lega 6061-T4 o 6063-T4.

⁶ Utilizzare rulli per la realizzazione di scanalature contrassegnati con il prefisso RP.

⁷ Utilizzare rulli per la realizzazione di scanalature contrassegnati con il prefisso RR.

Strumenti di preparazione dei tubi



Utensili per scanalature a taglio

VG28GD (TRASMISSIONE A INGRANAGGI)

Per informazioni complete, [scaricare la richiesta 24.01](#)

- Il modello VG28GD produce una singola scanalatura a taglio OGS per i sistemi di tubazioni senza rivestimento
- Il modello VG28GD è progettato per essere alimentato mediante puleggia di alimentazione II, vedere pag. 74
- Requisiti unità: Unità esterna, min. 1 ½ CV | 1,12 kw
- Velocità unità: max. 38 giri al minuto
- Peso: 37 lbs. | 17 kg

Valori nominali – Capacità massima		Dimensioni del tubo (pollici mm)/Schedule							
Modello	Materiale del tubo	2 50	2 ½ 65	3 80	3 ½ 90	4 100	5 125	6 150	8 200
VG28GD ²	Acciaio	40–80 ¹							
	Acciaio inossidabile	40–80 ¹							
	Alluminio	40–80 ¹							
	Ghisa sferoidale	Classe 53 min.							

¹ 6" | 150 mm Schedule 80.

² Potrebbe essere necessario utilizzare coltelli e arresti speciali.



Utensili per scanalature a taglio

VG VIC-GROOVER

Per informazioni complete, [scaricare la richiesta 24.01](#)

- Progettato per scanalature a taglio manuali o motorizzate
- Dotato di maniglia di ancoraggio per il funzionamento manuale
- Requisiti unità: unità manuale o esterna, min. ½ cv | 0,37 kw
- Le unità di alimentazione esterne devono soddisfare tutte le condizioni di sicurezza
- Velocità unità: max. 40 giri al minuto
- Peso: 28 lbs. | 13 kg

Valori nominali – Capacità massima ¹		Dimensioni del tubo (pollici mm)/Schedule											
Modello	Materiale del tubo	¾ 20	1 25	1 ¼ 32	1 ½ 40	2 50	2 ½ 60	3 80	3 ½ 90	4 100	5 125	6 150	8 200
VG	Acciaio	40–80											
	Acciaio inossidabile	40–80											
	Alluminio ²	40–80											
	Plastica PVC	40–80											
	Ghisa sferoidale											Cl. 53	Classe 53 min.

¹ Indica la capacità delle dimensioni del tubo. Per la capacità dello spessore della parete e i valori nominali generali della macchina, vedere i dati nominali dell'utensile Vic-Easy [scaricando la richiesta 24.01](#).

² È necessario utilizzare la lega 6061-T4 o 6063-T4.



Utensili Vic-Press™

PFT510

Per informazioni complete, [scaricare la richiesta 24.01](#)

- Progettati per fissare i prodotti Schedule 10S Vic-Press ai tubi in acciaio inossidabile Schedule 10S
- Il pacchetto utensili comprende:
 - (1) utensile PFT510,
 - (2) batterie agli ioni di litio da 18 V,
 - (1) caricabatterie,
 - (1) valigetta portautensili,
 - (1) valigetta portaganasce,
 - (1) ciascuna ganaschia di dimensioni ½" | 15 mm, ¾" | 20 mm, 1" | 25 mm, 1 ½" | 40 mm, e 2" | 50 mm,
 - (1) ganaschia adattatore
- Non compatibile con utensili/componenti PFT505 e/o PFT509
- Alimentazione elettrica: gruppo batterie 110 V, 60 Hz, 6,5 A (opzionale 220 V)
- Peso: 21 lbs. | 9,5 kg (PFT510 con ganaschia da 1" | 25 mm)



Strumenti per la foratura a taglio

HCT908

Per informazioni complete, [scaricare la richiesta 24.01](#)

- Utensile monopezzo per foratura a taglio progettato per la realizzazione di fori fino a 44 ½" | 120 mm, in tubi in acciaio inossidabile e acciaio al carbonio di dimensioni fino a 8" | 200 mm
- Consente l'utilizzo di derivazioni *Mechanical-T* e senza collare
- Alimentazione elettrica: 110 V, monofase, 60 Hz, 7 A
- Peso: 23 lbs. | 10 kg

Strumenti di preparazione dei tubi



Strumenti per la foratura a taglio

VHCT900

Per informazioni complete, [scaricare la richiesta 24.01](#)

- Utensile per foratura a taglio composto da tre componenti, progettato per realizzare fori di diametro fino a 3 1/2" | 90 mm per derivazioni *Mechanical-T* e senza collare
- La base può essere rapidamente bloccata sulle tubazioni in posizione verticale, orizzontale o capovolta
- Catena estesa disponibile per tubi da 10–24" | 250–600 mm
- Alimentazione elettrica: alimentazione elettrica con messa a terra da 120 V, monofase, 60 Hz, 10 A (220 V, monofase, 60 Hz, 5 A disponibile su richiesta)
- Peso: 36 lbs. | 16 kg



Strumenti per la foratura a taglio

VIC-TAP II

Per informazioni complete, [scaricare la richiesta 24.01](#)

- Utensile per foratura a taglio con unità Mechanical-T Vic-Tap II Tipo 931 per maschiare in sistemi di tubi in acciaio con pressioni fino a 500 psi | 3447 kPa | 34 bar
- Dimensione foro 2 3/8" | 60,5 mm
- Alimentazione elettrica: 115 V, monofase, 60 Hz, 7,5 A
- Peso: Base guida perforatore: 15 lbs. | 6,8 kg; Gruppo alimentazione e motore perforatore: 16 lbs. | 7,3 kg; Tipo 931/Unità valvola, 12–15 lbs. | 5,4–6,8 kg, in base alle dimensioni (disponibili 4, 5, 6 e 8" | 100, 125, 150, 200 mm)
- Capacità standard: 4–8" | 100–200 mm Derivazione corsa solo x derivazione 2 1/2" | 65 mm (IPS)



Accessori per gli utensili

UNITÀ DI ALIMENTAZIONE VPD752

Per informazioni complete, [scaricare la richiesta 24.01](#)

- Può essere utilizzata come unità di alimentazione per utensili per scanalature a rullo VE226, VE26, VE206, VE46, VE416FS e VE272SFS, se dotati di basamento appropriato e utensili VG, VG28GD e VG824 con albero di trasmissione universale.
- Funzionamento con interruttore di sicurezza a pedale
- Alimentazione elettrica: 115 V, 15 A, 50/60 Hz (220 V, 6 amp, 50/60 Hz opzionale)
- Peso: 140 lbs. | 634 kg



Accessori per gli utensili

PULEGGIA DI ALIMENTAZIONE II

Per informazioni complete, [scaricare la richiesta 24.01](#)

- Ideale per il comando di singoli utensili per scanalature a taglio Victaulic®
- Unità a due ruote per prestazioni gravose che comanda l'utensile per foratura Victaulic alla velocità e potenza necessaria per una scanalatura precisa
- Testa rotante per applicazioni orizzontali e verticali
- Puleggia di alimentazione II dotata di controllo Avanti/Spento/Indietro e interruttore di sicurezza a pedale integrale
- Velocità a pieno carico: 35 giri al minuto
- Alimentazione elettrica: 115 V, 15 A, 50/60 Hz (220 V opzionale)
- Peso: 190 lbs. | 86 kg

Strumenti di preparazione dei tubi



Accessori per gli utensili

CAVALLETTO PER TUBI REGOLABILE VAPS112

Per informazioni complete, [scaricare la richiesta 24.01](#)

- Progettato come sostegno per i tubi su cui effettuare scanalature a rullo
- L'attrezzatura girevole consente di ruotare i tubi per effettuare la scanalatura di entrambe le estremità senza smontare i tubi dal cavalletto
- Movimento in avanti/trasversale
- Capacità: tubazioni IPS da ¾ – 12" | 20–300 mm
- Valori di carico: 1.075 lbs. | 490 kg
- Escursione verticale: 14 ½" | 368 mm per asta di regolazione, 8 ½" | 216 mm regolazione gamb 23" | 584 mm
- Altezza minima della tubazione dal pavimento: 23" | 584 mm su tubi da 12" | 300 mm e 21" | 533 mm su tubi da 1" | 25 mm
- Peso: 190 lbs. | 86 kg

Strumenti di preparazione dei tubi

- Introduzione
- VicFlex™
- Giunti
- Raccordi
- Foro da taglio
- Valvole e accessori
- Dispositivi e accessori
- Sprinkler automatici
- Victaulic Vortex™
- Sistemi speciali
- Strumenti di preparazione dei tubi**
- Dati di progetto
- Indice

Dati di progetto

Introduzione

Il presente Catalogo antincendio Victaulic® fornisce informazioni generali sui metodi di giunzione meccanica delle tubazioni e sui prodotti Victaulic per impianti antincendio. Per le informazioni più aggiornate, consultare sempre le richieste dei singoli prodotti fornite sul sito Web – victaulic.com. Questo catalogo è organizzato in modo da fornire informazioni da poter utilizzare con la massima semplicità. Per identificare rapidamente le principali sezioni di interesse, consultare il sommario a pag. i, per un indice completo e dettagliato, si veda pagina 81. Per linee guida alla progettazione più dettagliate, consultare Dati di progetto, [Pubblicazione 26.01](#).

Informazioni importanti

I giunti scanalati Victaulic standard sono progettati per l'utilizzo con tubazioni scanalate conformi alle Specifiche Victaulic e solo con raccordi, valvole e relativi componenti a estremità scanalata Victaulic. Non è previsto l'utilizzo con tubazioni e/o raccordi a estremità liscia. I giunti a estremità liscia Victaulic sono progettati solo per l'utilizzo con tubazioni in acciaio a estremità liscia o smussata (se non diversamente indicato) e raccordi a estremità liscia Victaulic. **I giunti a estremità liscia Victaulic non possono essere utilizzati con raccordi e/o tubi filettati a estremità scanalata.**

Le tubazioni devono essere preparate in base alle specifiche indicate da Victaulic per ciascun tipo di prodotto. I dati prestazionali elencati nel presente documento si riferiscono a una preparazione corretta delle tubazioni. È necessario scegliere le guarnizioni appropriate all'utilizzo specifico delle tubazioni. **È necessario tenere presente che esistono impianti per cui queste guarnizioni non sono consigliate. Occorre sempre fare riferimento alla Guida alla selezione delle guarnizioni Victaulic più aggiornata, (richiedere la [pubblicazione 05.01](#)) raccomandazioni specifiche sulle guarnizioni e per un elenco degli impianti sconsigliati. Le guarnizioni dei prodotti Victaulic devono sempre essere lubrificate per un assemblaggio adeguato.** Il lubrificante per guarnizioni deve essere conforme alle specifiche del produttore. La lubrificazione accurata dell'esterno, ove richiesto, inclusi i bordi della guarnizione e/o degli interni dell'alloggiamento e delle estremità del tubo è essenziale per impedire il pizzicamento della guarnizione. La lubrificazione facilita il corretto allineamento e posizionamento delle guarnizioni durante l'installazione.

I dispositivi *Victaulic* FireLock™ richiedono apposita configurazione e manutenzione. Per dettagli fare sempre riferimento al manuale più aggiornato in dotazione a ciascuna valvola.

Durante l'installazione degli sprinkler automatici *Victaulic FireLock*, è importante selezionare l'utensile appropriato. Una guida completa per la corretta installazione degli sprinkler automatici Victaulic è a disposizione richiedendo la [pubblicazione I-40](#).

Victaulic dispone di una linea completa di apparecchiature per la preparazione delle tubazioni in base alle specifiche Victaulic. Nella preparazione di tubazioni su cui montare prodotti Victaulic si consiglia di utilizzare tali apparecchiature. Consultare sempre le istruzioni operative dell'apparecchiatura fornite da Victaulic prima di utilizzarla. Tutti i dati contenuti in questa pubblicazione sono soggetti a modifiche senza preavviso.

Nota

I dati tecnici e prestazionali, i pesi, le dimensioni e le specifiche pubblicate nel presente catalogo sono aggiornati alla data di pubblicazione. Per informazioni aggiornate e informazioni dettagliate per le richieste relative a specifici prodotti, visitare il sito Web di Victaulic.

Victaulic attua una politica di costante miglioramento dei prodotti, per cui si riserva il diritto di modificare le specifiche dei prodotti, le caratteristiche costruttive e l'attrezzatura standard senza alcun obbligo di preavviso.

Per le informazioni più aggiornate sui prodotti Victaulic, visitare il sito victaulic.com.

I materiali presentati in questo catalogo vanno intesi come riferimenti nel design di tubazioni durante l'utilizzo dei prodotti Victaulic per gli utilizzi previsti. Il contenuto del presente catalogo non può sostituire l'assistenza di professionisti competenti, che costituisce un ovvio requisito per qualunque applicazione specifica.

Progetto

Fare sempre riferimento alle informazioni progettuali fornite gratuitamente da Victaulic su richiesta. Le procedure di corretta installazione delle tubazioni devono costituire sempre la priorità. Non superare mai i valori specificati di pressione, temperatura, carichi esterni, carichi interni, standard delle prestazioni e tolleranze. Rispettare sempre i valori specificati per la pressione, la temperatura e il carico esterno o interno, gli standard prestazionali e le tolleranze. Qualunque decisione in merito deve essere assunta da progettisti qualificati.

Nonostante il massimo impegno sostenuto per garantire l'accuratezza delle informazioni contenute nel presente catalogo, Victaulic e le società affiliate o controllate non forniscono garanzie implicite o esplicite di alcun tipo in merito ai dati riportati o ai materiali a cui fanno riferimento.

Chiunque utilizzi le informazioni contenute o i materiali indicati si assume ogni responsabilità dei rischi derivanti da tale utilizzo.

Dati di progetto

Installazione

Fare sempre riferimento al Manuale di montaggio Victaulic® specifico del prodotto da installare. Di seguito viene riportato un elenco dei manuali che Victaulic fornisce gratuitamente su richiesta:

I-40	Sprinkler automatici FireLock™
I-100	Manuale generale
I-300	Manuale dei prodotti AWWA
I-500	Manuale per sistema Vic-Press™
I-600	Manuale dei prodotti in rame
I-751	Manuale per valvole d'allarme <i>FireLock</i>
I-759	Manuale per valvole d' allarme <i>FireLock</i>
I-768	Manuale per valvole a secco FireLock NXT™
I-769D	Manuale per valvole a diluvio <i>FireLock NXT</i>
I-769P	Manuale per valvole a preazione <i>FireLock NXT</i>
I-769P-LPCB	Valvole a preazione <i>FireLock NXT</i> per applicazioni approvate LPCB
I-900	Manuale dei prodotti in PEAD
I-VicFlex™	Sistemi di raccordo per sprinkler <i>VicFlex</i>

I manuali sono acclusi alla fornitura dei prodotti Victaulic. Contengono dati completi di installazione e di montaggio e sono disponibili in formato PDF sul sito Web victaulic.com.

Garanzia:

Victaulic garantisce che tutti i prodotti sono forniti privi di difetti di materiale o fabbricazione in condizioni di utilizzo e manutenzione normali. Gli obblighi previsti dalla presente garanzia sono limitati alla riparazione in fabbrica o alla sostituzione, a scelta del fabbricante, dei prodotti restituiti a spese dell'acquirente entro un anno dalla data di consegna al cliente originale, e giudicati difettosi da Victaulic.

LA PRESENTE GARANZIA VIENE RESA ESPRESSAMENTE IN LUOGO DI QUALUNQUE ALTRA GARANZIA, ESPRESSA O IMPLICITA, COMPRESA QUALUNQUE GARANZIA IMPLICITA DI COMMERCIALIZZABILITÀ O IDONEITÀ A SCOPI SPECIFICI. L'UNICO ED ESCLUSIVO DIRITTO DELL'ACQUIRENTE PREVEDE LA RIPARAZIONE O LA SOSTITUZIONE DEI PRODOTTI DIFETTOSI COME PREVISTO NELLA PRESENTE GARANZIA. L'ACQUIRENTE È CONSAPEVOLE DI NON AVERE ALTRI DIRITTI (RIGUARDANTI, TRA L'ALTRO, DANNI CONSEGUENZIALI O ACCIDENTALI DERIVANTI DA PERDITA DI PROFITTI, MANCATE VENDITE, DANNI A PERSONE O COSE O ALTRI DANNI CONSEGUENZIALI O ACCIDENTALI).

Victaulic respinge qualsiasi responsabilità e non autorizza terzi ad assumere per suo conto ogni altra responsabilità relativa alla vendita di tali prodotti.

La presente garanzia non si applica ai prodotti soggetti a utilizzi non corretti, negligenze o incidenti, che siano stati riparati o modificati da terzi e non da Victaulic o che siano stati utilizzati in difformità alle istruzioni o alle raccomandazioni fornite da Victaulic. Victaulic non può in alcun modo essere ritenuta responsabile per errori di progettazione dovuti a informazioni imprecise o incomplete fornite dall'acquirente o dai suoi rappresentanti.

La garanzia di fabbrica originale dei prodotti acquistati da Victaulic e rivenduti si estende ai clienti Victaulic.

Dati di progetto

Equivalente decimale dei pollici arrotondato per piede

¼ = 0.02	¾ = 0.27	6¼ = 0.52	9¼ = 0.77
½ = 0.04	3½ = 0.29	6½ = 0.54	9½ = 0.79
¾ = 0.06	3¾ = 0.31	6¾ = 0.56	9¾ = 0.81
1 = 0.08	4 = 0.33	7 = 0.58	10 = 0.83
1¼ = 0.10	4¼ = 0.35	7¼ = 0.60	10¼ = 0.85
1½ = 0.125	4½ = 0.375	7½ = 0.625	10½ = 0.875
1¾ = 0.15	4¾ = 0.40	7¾ = 0.65	10¾ = 0.90
2 = 0.17	5 = 0.42	8 = 0.67	11 = 0.92
2¼ = 0.19	5¼ = 0.44	8¼ = 0.69	11¼ = 0.94
2½ = 0.21	5½ = 0.46	8½ = 0.71	11½ = 0.96
2¾ = 0.23	5¾ = 0.48	8¾ = 0.73	11¾ = 0.98
3 = 0.25	6 = 0.50	9 = 0.75	12 = 10.00

Formula triangolo rettangolo

$$c^2 = a^2 + b^2$$

$$A = B - 90^\circ$$

$$B = A - 90^\circ$$

$$A + B + C = 180^\circ$$

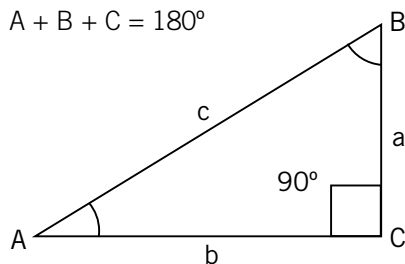

$$\sin A = \frac{a}{c}$$

$$\cos A = \frac{b}{c}$$

$$\tan A = \frac{a}{b}$$

$$\sin B = \frac{b}{c}$$

$$\cos B = \frac{a}{c}$$

$$\tan B = \frac{b}{a}$$

Formula idraulica

$$Q = K\sqrt{P} \quad K = \frac{Q}{\sqrt{P}}$$

$$P = \left(\frac{Q}{K}\right)^2 \quad [H = E \times 0.433]$$

Q = Flusso
P = Pressione
K = Fattore K
E = Altezza in piedi
H = Testa
0.433 = Densità specifica dell'acqua

Dimensionamento compressore aria in CFM

$$\frac{VP}{(7.48)(14.7)(T)} = \text{Richiesto CFM}$$

V = Galloni
P = Pressione (psi)
7.48 = Galloni piedi³
14.7 = Pressione atmosferica
T = Tempo (minuti)

Formule linee triangolari

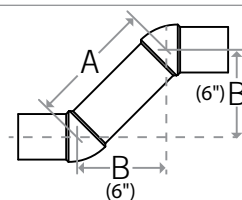

Linea a 45°

$$B = A (0.707)$$

$$A = B (1.414)$$

Esempio:

$$B = 6''$$

$$A = 6'' \times 1.414$$

$$A = 8.484''$$

«Linea graduale»

$$C = \sqrt{A^2 + B^2}$$

Esempio:

$$C = \sqrt{9' + 4'}$$

$$C = 3.60'$$



Tabella di conversione di misure imperiali (Stati Uniti) in metriche e viceversa

Il grafico fornito con il presente catalogo costituisce una guida per la conversione tra misure imperiali e metriche.

Conversione di misure imperiali (Stati Uniti) in metriche			⇔	Conversione di misure metriche in imperiali (Stati Uniti)		
25,4	×	Pollici (in)	⇔	Millimetri (mm)	×	0.03937
0,3048	×	Piedi (Ft.)	⇔	Metri (m)	×	3.281
0,4536	×	Libbre (lbs.)	⇔	Chilogrammi (kg)	×	2.205
28,35	×	Once (oz)	⇔	Grammi (g)	×	0.03527
6,894	×	Pressione (psi)	⇔	Kilopascal (kPa)	×	0.145
0,069	×	Pressione	⇔	Bar	×	14.5
4,45	×	Carico all'estremità (libbre)	⇔	Newton (N)	×	0.2248
1,356	×	Coppia (Lb. Ft.)	⇔	Newton metri (N·m)	×	0.738
F - 32 ÷ 1,8		Temperatura (°F)	⇔	Celsius (°C)		C + 17.78 × 1.8
745,7	×	Cavallo vapore (hp)	⇔	Watt (w)	×	1.341 × 10 ³
3,785	×	Galloni al minuto (GPM)	⇔	Litri al minuto (l/m)	×	0.2642
3,785	×	10 ⁻³ galloni al minuto (GPM)	⇔	Metri cubi al minuto (m ³ /m)	×	264.2
1,44	×	Fattore K (imperiale)	⇔	Fattore K (SI)	×	0.69

Introduzione

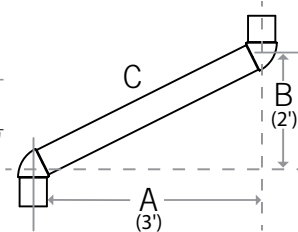
VicFlex™

Giunti

Raccordi

Foro
da taglio

Valvole
e accessori

Dispositivi
e accessori

Sprinkler
automatici

Victaulic
Vortex™

Sistemi
speciali

Strumenti
di preparazione
dei tubi

Dati di
progetto

Indice

Indice

Sistemi di raccordo per sprinkler VicFlex™

Nippli e gomiti di riduzione VicFlex	7
Serie AH1	2
Serie AH2	2
Serie AH2-300	2
Serie AH4	3
Serie AH5	3
Serie AQC	7
Serie AQD	7
Tipo AB1	3
Tipo AB2	4
Tipo AB3	6
Tipo AB4	5
Tipo AB6	6
Tipo AB7	4
Tipo AB7 Regolabile	4
Tipo AB8	5
Tipo AB9	5
Tipo AB10	6

Giunti

Adattatore di flangia FireLock™	15
Adattatore Vic-Flange	15
Adattatore Vic-Flange	16
Giunto con derivazione	14
Giunto di riduzione	13
Giunto flessibile	12
Giunto flessibile	13
Giunto flessibile QuickVic™	12
Giunto rigido ad alta pressione	14
Giunto rigido Firelock EZ™	11
Giunto rigido Firelock	11
Giunto rigido per acciaio inossidabile 316	14
Giunto rigido QuickVic	12
Giunto rigido Zero-Flex™	11
Giunto Vic-Boltless e utensile	15
Giunto AGS flessibile	13

Raccordi

Gomito di drenaggio	18
Gomito di fine corsa Vic™-End II	18
Raccordi Firelock	17
Raccordi standard a estremità scanalata	18

Sistemi per foro da taglio

Derivazione Mechanical-T	20
Sprinkler-Tee a basso profilo Firelock, solo EMEA	20
Tee Firelock	19
Tee meccanica senza collare	20

Valvole e accessori

Indicatore montante a muro Firelock	27
Indicatore montante verticale Firelock	27
Misuratore di prova per pompe antincendio	28
Modulo montante per il controllo di zona commerciale Firelock	26
Modulo montante per il controllo di zona residenziale Firelock	26
Modulo per test di allarme TestMaster™ II	27
Valvola a farfalla ad alta pressione Firelock, con controllo in posizione di apertura	22
Valvola a farfalla ad alta pressione Firelock, con controllo in posizione di chiusura	23
Valvola a farfalla Firelock, con controllo in posizione di apertura	22
Valvola a farfalla Firelock, con controllo in posizione di chiusura	22
Valvola a sfera filettata con corpo in ottone	25
Valvola a sfera Firelock	25
Valvola di non ritorno ad alta pressione Firelock	23
Valvola di non ritorno Firelock	23
Valvola di non ritorno per montante ad alta pressione Firelock	24
Valvola di non ritorno per montante Firelock	24
Valvole a saracinesca NRS Firelock	25
Valvole a saracinesca OS&Y Firelock	24
Vic-Strainer a Y Firelock	28

Dispositivi e accessori

Acceleratore a secco Firelock	37
Attuatore di bassa pressione	36
Attuatore elettrico/pneumatico a doppio interblocco	35
Camera di ritardo Firelock	38
Campana idraulica di allarme	39
Doppio attuatore pneumatico	36
Drenaggio automatico Firelock	37
Fire-Pac Firelock	33
Gruppo compressore/ mantenimento aria	35
Kit di allarme supplementare	39
Kit di drenaggio colonna d'acqua	38
Pannello a rilascio manuale	37
Sistema a preazione FireLock NXT™ con assemblaggio AutoConvert	32
Solenoido 300 PSI Firelock	35
Stazione valvola di controllo d'allarme europea Firelock	33
Tabella di compatibilità accessori	34
Trim di mantenimento dell'aria Firelock	38
Valvola di controllo d'allarme Firelock	32
Valvola di controllo per sistema a preazione FireLock NXT	31
Valvola di non ritorno alternata per sistemi a secco/ a umido FireLock NXT – solo Europa	32
Valvola di non ritorno a sfera FireLock	36
Valvola di non ritorno per sistemi a diluvio FireLock NXT	31
Valvola di non ritorno per sistemi a secco FireLock NXT	31

Sprinkler automatici

Accessori	54
Applicazione specifica	50
A secco	51–52
Chiavi	54
Copertura estesa	45–46
Immazzamento	47–48
Residenziale	49
Standard per ambienti commerciali	43–44
Ugelli	53

Victaulic Vortex™

Sistema antincendio Victaulic Vortex 500	56
Sistema antincendio Victaulic Vortex 1000	56
Sistema antincendio Victaulic Vortex 1500	56

Sistemi speciali

Sistemi di tubazioni a estremità liscia	58
Sistemi di tubazioni AWWA per l'America settentrionale	60
Sistemi di tubazioni in acciaio inossidabile	60
Sistemi di tubazioni in PEAD	59
Sistemi di tubazioni in rame	59
Vic-Press™ per tubi in acciaio inossidabile Schedule 10S	58

Strumenti di preparazione dei tubi

Cavalletto per tubi regolabile VAPS112	75
HCT908	72
PFT510	72
Puleggia di alimentazione II	74
Unità di alimentazione VPD752	74
VE12 Scanalatura In Situ	62
VE26 Scanalatura In Situ	62
VE46 Scanalatura In Situ	63
VE106/VE107 Groove-N-Go	66
VE206	65
VE226 Scanalatore Portatile	64
VE268	70
VE270FSD/VE271FSD	67
VE272SFS	68
VE416FSD/VE417FSD	69
VG28GD (trasmissione a ingranaggi)	71
VG Vic-GROOVER	71
VHCT900	73
VIC-TAP II	73

Conformità normativa

CERTIFICAZIONI DEL PRODOTTO:

Protezione antincendio

ACTIVFIRE – ActivFire Register of Fire Protection Equipment (Australia)

CCCF – China Certification Center for Fire Protection Products (Cina)

CFPSC – Chinese Fire Protection Safety Center (Taiwan)

CNBOP – Centrum Naukowo-Badawcze Ochrony Przeciwpozarowej (Polonia)

CNPP – Centre National de Prévention et de Protection (Francia)

CTPC – Consiliul Technic Permanent Pentru Constructii (Romania)

cULus – Underwriter's Laboratories, LLC (USA)

EMI – Epitesugyi Minosegellenorzo Innovacious (Ungheria)

FDNY – City of New York Fire Department (USA)

FM – FM Approvals (USA)

HDB – Singapore Housing Development Board (Singapore)

KFI – Korea Fire Industry Technology Institute (Corea)

LPCB – Loss Prevention Certification Board (UK)

SBSC – Svensk Brand & Säkerhets Certifiering AB (Svezia)

TFRI – Tanjin Fire Research Institute of Ministry of Public Security (Cina)

TSU – Technický Skúšobný Ústav Piešťany, š.p. (Slovacchia)

TSUS – Technický Skúšobný Ústav Stavebný, n.o. (Slovacchia)

TZUS – Technický a Zkušební Ústav Stavební Praha, s.p. (Repubblica Ceca)

UKRFIRESERT – State Certification Center (Ucraina)

UL – Underwriter's Laboratories, LLC (USA)

ULC – Underwriter's Laboratories of Canada (Canada)

VdS – Verband der Schadenverhütung GmBH (Germania)

VKF – Vereinigug Kantonaler Feuerversicherungen (Svizzera)

Zagrebinspekt (Croazia)

Acqua potabile

ÁNTSZ – Állami Népegészségügyi És Tisztiorvosi Szolgálat (Ungheria)

ARPA – Agenzia Regionale per la Protezione dell'Ambiente (Italia)

DVGW – Deutscher Verein des Gas- und Wasserfaches e.V. (Germania)

Eurofins – ACS : Attestation de Conformité Sanitaire (Francia)

HZJZ – Croatian National Institute of Public Health (Croazia)

NSF – NSF International (USA)

ÖVGW – Österreichische Vereinigung für das Gas- und Wasserfach (Austria)

PZH – Panstwowy Zaklad Higieny (Polonia)

RUVZPP – Regionálny úrad verejného zdravotníctva so sídlom v Poprade (Slovacchia)

SAI – SAI Global (Australia)

SPAN – Suruhanjaya Perkhidmatan Air Negara (Malaysia)

SVGW – Schweizerischer Verein des Gas- und Wasserfaches (Svezia)

UL – Underwriter's Laboratories, LLC (USA)

WRAS – Water Regulations Advisory Scheme (UK)

ZUOVA – ZDRAVOTNÍ ÚSTAV se sídlem v Ostrave (Repubblica Ceca)

Marittimo

ABS – American Bureau of Shipping (USA)

BV – Bureau Veritas (Francia)

CCG – Canadian Coast Guard (Canada)

CRS – Croatian Register of Shipping (Croazia)

CCS – China Classification Society (Cina)

DNV – Det Norske Veritas (Norvegia)

DNV GL (Globale)

GL – Germanischer Lloyd (Germania)

KRS – Korean Registry of Shipping (Corea)

LR – Lloyd's Register of Shipping (UK)

RINA – Registro Italiano Navale (Italia)

USCG – US Coast Guard (USA)

HVAC

CSTB – Centre Scientifique et Technique du Bâtiment (Francia)

ITB – Instytut Techniki Budowlanej (Polonia)

Sercons Europe BV (Russia)

Sistemi idraulici

IAPMO – International Association of Plumbing & Mechanical Officials (USA)

ICC-ES – International Code Council- Evaluation Service (USA)

NSF – NSF International (USA)

WaterMark (Australia)

CONFORMITÀ:

Codici/Norme

ANSI – American National Standards Institute (USA)

API – American Petroleum Institute (USA)

APSAD – Assemblée Plénière Société Assurance Dommage (Francia)

AS/NZS – Standards Australia and Standards New Zealand (Australia e Nuova Zelanda)

ASTM – American Society for Testing and Materials (USA)

AWWA – American Water Works Association (USA)

BOCA – Building Officials and Code Administrators (USA)

CSA – Canadian Standards Association (Canada)

CSFM – California State Fire Marshal (USA)

EN – European Standards

GOST R – Gosstandart (Russia)

IPC – International Plumbing Code (USA)

ISO – International Standards Organization (Globale)

NACE – National Association of Corrosion Engineers (USA)

NFPA – National Fire Protection Association (USA)

SBCCI – Southern Building Code Congress International (USA)

UPC – Uniform Plumbing Code (USA)

Sicurezza delle attrezzature a pressione

(97/23/EC) PED – Pressure Equipment Directive (Europa)

CSA B51 – «Codice per caldaie, recipienti a pressione e tubazioni a pressione» (Canada)

CRN – Canadian Registration Number per CSA B51 (Canada)

Sicurezza e riciclaggio dei prodotti chimici

(EC/1907/2006) REACH – Registration, Evaluation, Authorization, and Registration of Chemicals (Europa)

(2002/95/EC) RoHS – Restriction of Hazardous Substances Directive (Europa)

(2002/96/EC) WEEE – Waste Electrical and Electronic Equipment Directive (Europa)

Sistemi per impianti

(EU/305/2011) CPR – Construction Products Regulation- Prodotti antincendio (Europa)

NBC – National Building Code (Canada)

PSB – TUV SUD PSB Singapore (Singapore)

Ambienti esplosivi

(94/9/CE) ATEX – Apparecchiature e sistemi di protezione per atmosfere potenzialmente esplosive (Europa)

Sismica

OSHPD – Office of Statewide Health Planning and Development (USA)

Utensili e macchinari

(2006/42/EC) MD – Machinery Directive (Europa)

© Copyright 2015, Victaulic® Company. Tutti i diritti riservati.

Non è consentito riprodurre, archiviare in un sistema di recupero dati o trasmettere il presente catalogo Victaulic o parte di esso, con alcun mezzo, meccanico o elettronico, tramite fotocopia, registrazione o altro mezzo senza previa autorizzazione scritta di Victaulic Company.

VICTAULIC® NEL MONDO

Nord e Sud America

STATI UNITI E

SEDI PRINCIPALI MONDIALI

4901 Kesslersville Road
Easton, PA 18040 USA

1 800 PICK VIC

1 800 742 5842

(in America Settentrionale)

1 610 559 3300

pickvic@victaulic.com

CANADA

123 Newkirk Road
Richmond Hill
Ontario L4C 3G5 Canada

1 905 884 7444

viccanada@victaulic.com

MESSICO

Calle Circuito del Marques
No 8 al 11

Parque Industrial El Marques

Municipio El Marques

Queretaro, Messico

CP 76246

52 442 253 0066

vical@victaulic.com

BRASILE

Av. Marquês de São Vicente

446 Cj 1303

Várzea da Barra Funda –

San Paolo-SP

CEP 01139-000 – Brasile

55 11 3548 4280

vicbr@victaulic.com

Europa, Medio Oriente, Africa e India

BELGIO

Prijkelstraat 36
9810 Nazareth, Belgio

32 9 381 15 00

viceuro@victaulic.com

REGNO UNITO

Units B1 & B2, SG1 Industrial Park
Cockerell Close, Gunnels Wood Road
Stevenage, Hertfordshire, Regno Unito
SG 1 2NB

44 1438 310 690

viceuro@victaulic.com

GERMANIA

LOGICPARK
Gutenbergstrasse 19
D-64331 Weiterstadt, Germania
49 6151 9573 0

viceuro@victaulic.com

UNITED ARAB EMIRATES

P.O. Box 17683, Unit XB 8

Jebel Ali Free Zone

Dubai, Emirati Arabi Uniti

971 4 883 88 70

viceuro@victaulic.com

INDIA

India Land Global Industrial Park
Plot 4, Hinjewadi, Phase-1, Mulshi
Pune 411057, India

91 20 67 919 300

viceuro@victaulic.com

Asia Pacifico

CINA

Unit 808, Building B
Hongwell International Plaza
No.1602 West Zhongshan Road
Shanghai, China 200235

86 21 6021 9400

vicap@victaulic.com

COREA

4F, Seoil Building, 1430-5,
Seocho-Dong, Seocho-Gu
Seul, Corea 137-070

82 2 521 7235

vicap@victaulic.com

TAIWAN

No. 55, NanGong Rd, LuJhu Township
TaoYuan County, Taiwan 338

886 3 222 3220

vicap@victaulic.com

AUSTRALIA E NUOVA ZELANDA

7 Chambers Road

Unit 1

Altona North, Victoria

Australia 3025

1 300 PIC VIC

1 300 742 842

(in Australia)

0 508 PICK VIC

0 508 7425 842

(in Nuova Zelanda)

61 3 9392 4000

vicaust@victaulic.com

Per ulteriori sedi, informazioni e assistenza,
visitare il sito all'indirizzo [victaulic.com/
contactus](http://victaulic.com/contactus)



FIL-PEMTO SPA – Divisione Idrotermica

Sede Commerciale e Operativa

Via Bergamo, 1465 – 21042 Caronno P.Ia (VA)

Tel. 02.9656420 – Fax 0331.1814644

commerciale@filpemtodi.it – www.filpemtodi.it